

ALLES FÜR IHREN VOLVO  
**WAGNER & GÜNTHER**

<http://www.w-und-g.de>  
[mail@w-und-g.de](mailto:mail@w-und-g.de)

## Euro-Preisliste

### VOLVO 400 Serie

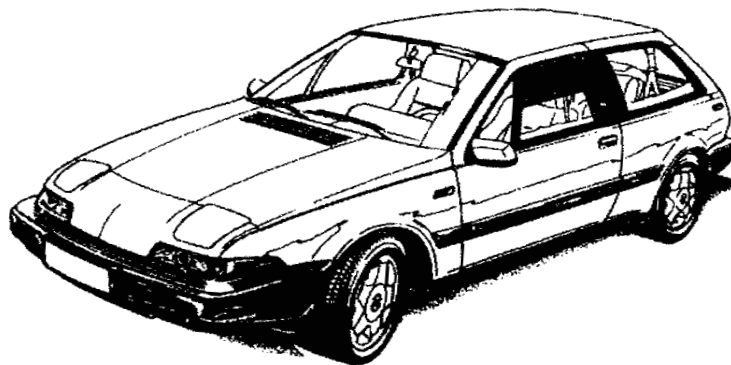
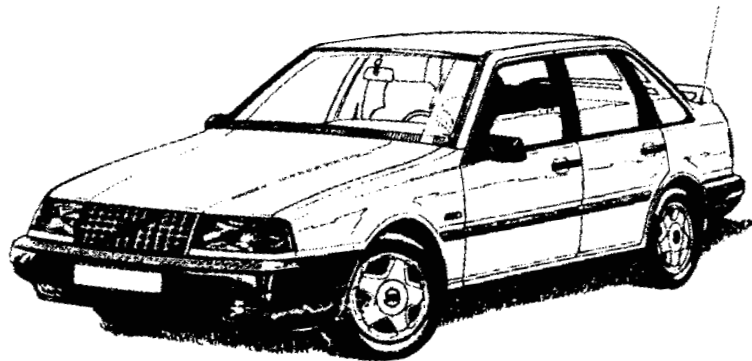

**08.08.2008**

#### Öffnungszeiten

Montag - Donnerstag 8:30 - 17:30 Uhr

Freitag 8:30 - 14:30 Uhr

Samstags nach Vereinbarung

Billwerder Ring 9 • 21035 Hamburg • Tel. 040/734 736-0 • Fax 040/734 736-20

**Alle Preisangaben in Euro inklusive Mehrwertsteuer!**

## Benutzerhinweise

**Sie können schriftlich, telefonisch, per Fax oder e-Mail bestellen.** Nur bitten wir Sie, möglichst alle erforderlichen Daten, wie z.B. Fahrzeugtyp, Fahrzeug-Ident.-Nr. (YV1...) und die Bestell-Nr. bereitzuhalten. Dadurch erleichtern Sie uns nicht nur die Arbeit, sondern vermeiden auch Irrtümer beider Seiten.

**Und was können Sie bestellen?** Nun, zunächst einmal das, was wir in dieser Ersatzteilliste aufgeführt haben. Aber das ist noch nicht alles. Neben diesen Teilen, die wir in der Regel am Lager vorrätig haben, bemühen wir uns, Ihnen nicht in dieser Liste enthaltene Teile zu beschaffen.

**Noch etwas:** Wenn Sie bis 14.00 Uhr bestellen, geht die Ware noch am selben Tag an sie ab (soweit vorrätig). Standardmäßig liefern wir mit der Post/DHL. Sperrige oder besonders große Teile bekommen Sie per Spedition. Selbstverständlich wählen wir immer die günstigste Versandart. Und wer sich noch die Nachnahme einsparen möchte, dem bieten wir unseren bequemen Lastschriftzug (nur Inland) an. Dazu benötigen wir allerdings eine schriftliche Einzugsermächtigung (z.B. den unteren Abschnitt auf unserem Bestellformular), die Sie selbstverständlich jederzeit widerrufen können. Alternativ können wir sogar einen Nachtexpress-Service anbieten, bei dem Ihre Bestellung schon früh am Morgen ausgeliefert wird. Oder mir dem Euro Express der Deutschen Post, der im Laufe des nächsten Tages oder auch bis zu einer bestimmten Uhrzeit bei Ihnen ankommt.

**Widerrufsrecht/Rückgaberecht:** Der Käufer hat das Recht, ohne Angabe von Gründen innerhalb von 2 Wochen nach Erhalt der Ware den Vertrag schriftlich zu widerrufen oder die Ware zurück zu schicken. Die Verkäuferin ist verpflichtet, durch den Kunden geleistete Zahlungen zu erstatten. Die Rücksendekosten bei einem Warenwert bis 40 EURO trägt der Kunde.

**Sonderbestellungen:** Ersatzteile, die wir speziell auf Ihren Wunsch bestellen, können wir leider nicht zurücknehmen!

**Austauschteile:** Austauschteile (Altteile) müssen in einwandfreiem Zustand (gereinigt und nicht zerlegt) frei zurückgesendet werden. Andernfalls kann keine Pfanderstattung erfolgen.

**Alle angegebenen Preise enthalten die gesetzliche Mehrwertsteuer und sind freibleibend. Weitere Informationen entnehmen Sie bitte den "Allgemeinen Geschäftsbedingungen" auf der letzten Seite.**

ALLES FÜR IHREN VOLVO  
**WAGNER & GÜNTHER**

Vertriebs-GmbH  
Billwerder Ring 9  
21035 Hamburg  
<http://www.w-und-g.de>  
[mail@w-und-g.de](mailto:mail@w-und-g.de)

### Öffnungszeiten

Mo-Do 8:30 - 17:30 Uhr  
Fr 8:30 -14:30 Uhr  
Samstags nach Vereinbarung

## Typenübersicht

Fit 4 Fun? Das Wunder geschah anno 1986: Pünktlich zum Genfer Salon im Frühjahr gab der nagelneue 480 ES sein vielbeachtetes Debut - als erster Volvo mit Frontantrieb! Freilich erregte der Novize noch aus anderen Gründen Aufmerksamkeit. Gebaut bei der niederländischen Tochtergesellschaft Volvo Car BV, weckte der aufregend geformte 480 ES nicht nur durch seine Typbezeichnung und sein „gläsernes Hinterteil“ durchaus gewollte Erinnerungen an den legendären 1800 ES. Allerdings bot der 480er vier Erwachsenen Platz, die er durch seine komplette Ausstattung sowie eine Reihe origineller Details verwöhnte (so schaltete sich der Heckwischer ein, wenn der Fahrer in den Rückwärtsgang schaltete). Das gemeinsam mit Renault entwickelte, quergestellte 1720-ccm-Triebwerk (mit nassen Zylinderlaufbüchsen) brachte es auf 109 PS - genug für Tempo 190. Noch besser freilich konnte es der 480 Turbo, der ein Jahr später folgte und dank eines Garrett-Laders 120 PS mobilisierte.

Mit den beiden 480-Modellen hatte Volvo die Richtung angegeben, wo es zukünftig langging. Nicht ganz unerwartet erschien deshalb im Juni 1988 mit dem 440 der Nachfolger der nach wie vor gebauten 300-Baureihe (die sich freilich als zählebig erwies und erst Anfang der 90er Jahre ihre Abschieds-Vorstellung geben sollte). In verschiedenen Ausstattungs- und Leistungsstufen erhältlich, präsentierte sich der Neuling als brav anzuschauende viertürige Limousine mit großer Heckklappe, die technisch dem sportlichen 480 folgte. Der brave Eindruck konnte trügen. Zwar versprach das Einsteiger-Modell mit 82 PS nicht eben zügelloses Temperament - während sich der 440 Turbo mit seinen 120 Pferdchen selbst auf der Autobahn durchaus Respekt zu schaffen vermochte!

Für die Freunde klassischer Stufenheck-Limousinen erschien Ende 1989 der Volvo 460, der bei uns in Deutschland als 460 GL Injection mit Euro 27.990,- einen glatten Tausender mehr kostete als der entsprechende 440er.

Damit war die Mittelklasse-Formel der nächsten Jahre gefunden. Was kam, waren Retuschen. So ergänzte 1993 ein 2-l-Motor das Angebot, während etwa der Seitenaufprallschutz SIPS seit dem Modelljahr 1995 die Autos noch sicherer machte (sie kamen nun alle serienmäßig mit ABS und Fahrer-Airbag daher). Und dann? Dann lancierte Volvo, als Joint-Venture mit Mitsubishi, zur IAA 1995 den S und den V 40. Womit langfristig das letzte Stündlein der 400-Serie geschlagen hatte.

### Aufschlüsselung der Fahrzeug-Ident.-Nr.

#### **XLDEX 04 1 H G C 123456**

①                      ②                      ③

**① Motortyp**                      **② Modelljahr**

- |              |   |      |
|--------------|---|------|
| 01. B18K     | G | 1986 |
| 02. B18KP    | H | 1987 |
| 03. B18KPD   | J | 1988 |
| 04. B18ES    | K | 1989 |
| 05. B18ED    | L | 1990 |
| 06. B18FTM   | M | 1991 |
| 07. B18KD    | N | 1992 |
| 12. B18U (M) | P | 1993 |
| 14. B18EP    | R | 1994 |
| 16. B18U     | S | 1995 |
| 17. B16F     |   |      |
| 18. B18FP/F  |   |      |
| 19. B18FT    |   |      |
| 31. B20F     |   |      |
| 32. B20F (M) |   |      |
| 70. D19T EGR |   |      |
| 79. D19T     |   |      |

**③ Fahrgestellnr.**

#### **440/460**

Modelljahr:	Fahrgestell-Nr.
1989	CH EKC 000001-
1990	CH ELC 060001-
1991	CH EMC 165501-
1992	CH ENC 250200-
1993	CH EPC 337000-
1994	CH ERC 419000-
1995	CH ESC 600001-

#### **480**

Modelljahr:	Fahrgestell-Nr.
1987	CH EHC 501200-
1988	CH EJC 517501-
1989	CH EKC 536101-
1990	CH ELC 549001-
1991	CH EMC 563101-
1992	CH ENC 573100-
1993	CH EPC 581000-
1994	CH ERC 586300-
1995	CH ESC 590001-

# Auspuffanlagen

Bei Bestellung immer Fahrzeug-Identnummer angeben!

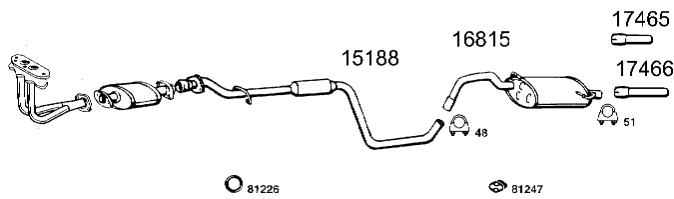

<b>440/460 Kat</b>	<b>B16F /B18F,FP</b>	
Mittelrohr	15188	89,00
Schalldämpfer hinten	16815	89,00
Endrohr 440	17465	14,00
Endrohr 460	17466	14,00
Mont.-Satz	16816	9,90
<b>Halbsatz Original(siehe S.5)</b>		<b>3486448 179,00</b>

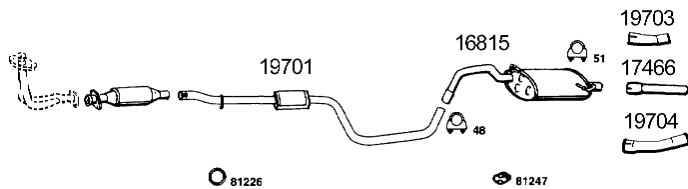

<b>440/460 B18U</b>		
Mittelrohr	19701	a.Anfr.
Schalldämpfer hinten	16815	89,00
Endrohr 440	19703	14,00
Endrohr 460 -1993	17466	14,00
Endrohr 460 1994-	19704	14,00
Mont.-Satz	16816	9,90
<b>Halbsatz Original(siehe S.5)</b>		<b>3486448 179,00</b>

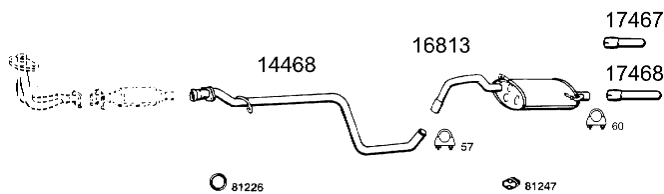

<b>440/460 Turbo Kat B18FT</b>		
Mittelrohr	14468	59,00
Schalldämpfer hinten	16813	110,00
Endrohr 440	17467	14,90
Endrohr 460	17468	17,90
Mont.-Satz	15186	9,90
<b>Halbsatz Original(siehe S.5)</b>		<b>3486450 199,00</b>

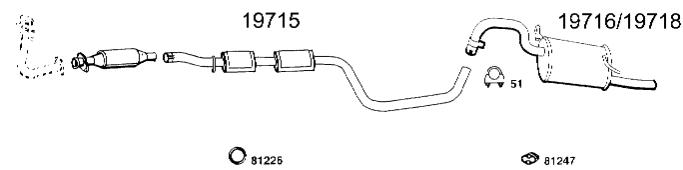

<b>440/460 B20F -1993</b>		
Mittelrohr	21440	125,00
Schalldämpfer hinten 440	19716	119,00
Schalldämpfer hinten 460	19718	129,00
Mont.-Satz	19717	9,90
<b>Halbsatz Original(siehe S.5)</b>		<b>3486452 219,00</b>

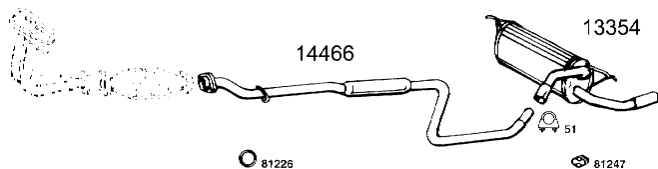

<b>480 Kat B18F</b>		
Mittelrohr	14466	88,00
Schalldämpfer hinten	13354	119,00
Mont.-Satz	19717	9,90

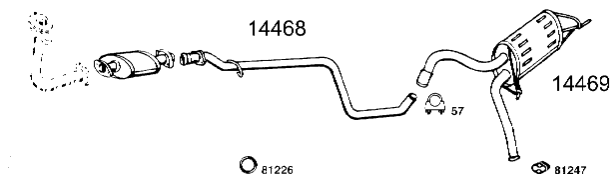

<b>480 Turbo Kat B18FT</b>		
Mittelrohr	14468	59,00
Schalldämpfer hinten	14469	179,00
Mont.-Satz	15186	9,90

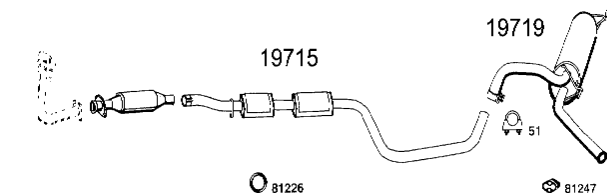

<b>480 B20F</b>		
Mittelrohr	21440	125,00
Schalldämpfer hinten 480	19719	129,00
Mont.-Satz	19717	9,90

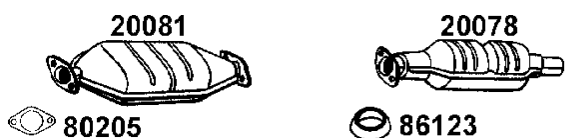

<b>Katalysator</b>		
B16F (Chassis-358975)	20081	398,00
B18F, FT, FP	20081	398,00
B16F (Chassis 358976-)	20078	398,00
B18U, B20F	20078	398,00

## Auspuff • Kühlsystem • Filter • Zündung • Sonstiges

### Original Halbsätze 440/460 (ohne Endrohr!)

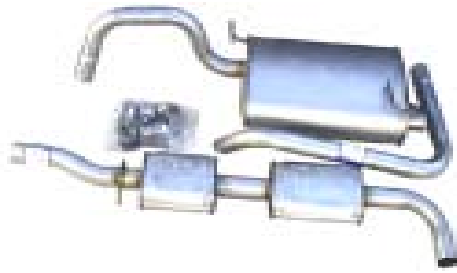

<b>B16/B18</b> exkl. Turbo	31- 3486448	179,00
<b>B18 Turbo/Diesel D19T</b>	31- 3486450	199,00
<b>B20F</b>	31- 3486452	219,00
Endrohr (Fahrzeug-Identnummer erforderlich)		14,90

Für einige Modelle ist zusätzlich ein Adapterstück zum Vorderrohr bzw. Katalysator erforderlich! Adapterrohr (Fahrzeug-Identnummer erforderlich) ab 32,00

440 Turbo



### Sportschalldämpfer Turbo

• Edelstahlendrohr 90x62mm  
3457530 a.Anfr.

### Kühlsystem

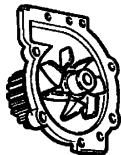
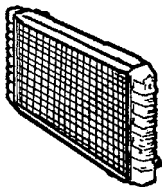

#### Wasserkühler

367mm breit	12- 9031162	179,00
536mm breit	12- 9031163	215,00

#### Wasserpumpe

Dichtung	12- 877	44,00
	12- 3344302	4,90

#### Thermostat

82°	12- 5482	13,80
88°	12- 5488	13,80
92°	12- 5491	13,80

### Filter



#### Luftfilter

Einspritzer	13- 869	13,80
Diesel	13- 832121	18,90
Vergaser	13- 8700	13,80

#### Ölfilter

Benziner	31- 3467632	11,90
Diesel	31- 3260	11,50

#### Ölablaßschraube

Dichtring	11- 1218114	4,00
	11- 3121867	1,00

#### Kraftstofffilter

Einspritzer excl. Diesel	31- 5231	19,00
Diesel	31- 434250	12,00

### Zündung

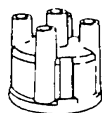
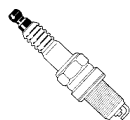

#### Zündkerze

B18K/KD/KP/KPD/EP/FP/F/U Satz (4 Stück) Volvo Original	31- 3344473	19,50
---	-------------	-------

B18E/ED/FT, B20F Satz (4 Stück) Volvo Original	31- 3344899	19,50
---	-------------	-------

Zündkabelsatz (5-teilig)	31- 3342846	39,00
--------------------------	-------------	-------

Verteilerkappe	31- 815071	22,00
----------------	------------	-------

Verteilerfinger	31- 915097	10,90
-----------------	------------	-------

### Sonstiges



#### Tankdeckel abschließbar

87- 1818	15,50
----------	-------

#### Heckklappendämpfer

440/460 ohne Heckspoiler	87- 27150	29,00
mit Heckspoiler	87- 270160	29,00

480	87- 270120	29,00
-----	------------	-------

## Motordichtungen • Ventilsteuerung

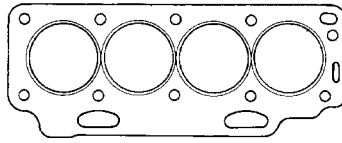

### Zylinderkopfdichtsatz

B16F	11- 3344946	a.Anfr.
B18 Vergasermotoren	11- 4041	69,00
B18E	11- 4042	69,00
B18F	11- 4043	69,00
B18EP,FP	11- 9390	69,00
B18FT	11- 9380	69,00
B18U	11- 10050	69,00
B20F	11- 3345045	a.Anfr.

### Ergänzungssatz (Motordichtsatz unten)

zu 9390 und 9380	11- 5360	65,00
------------------	----------	-------

### Zylinderkopfdichtung

B16F	11- 3453675	53,00
B18 (exkl. B18U + Turbo)	11- 6790	19,94
B18 Turbo	11- 3452604	53,00
B18U, B20F	11- 77100	25,00

### Ventildeckeldichtung

exkl. Diesel	11- 2800	13,00
--------------	----------	-------

### Abgaskrümmerdichtung

B18 (exkl. B18FT/B18U/B20F)	11- 7270	9,90
B18FT (Turbo)	11- 15900	19,94
B18U/B20F	11- 86400	9,90

### Ansaugkrümmerdichtung

exkl. B20F	11- 4314	9,90
B20F	11- 3460129	22,00

### Ölwannendichtung

exkl. Diesel	11- 5240	12,90
--------------	----------	-------

### Dichtring Kurbelwelle

exkl. Diesel		
vorn	11- 4420	9,90
hinten	11- 3790	23,00

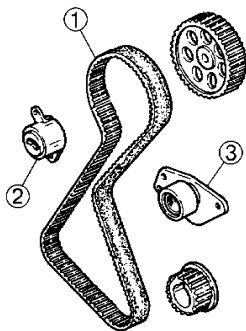

440/460  
480 2. Ausf.

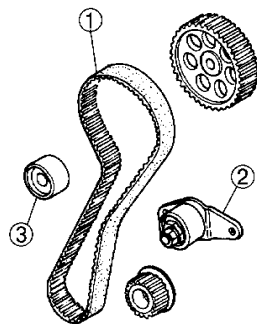

480 1. Ausf.\*

### ① Zahnriemen

440/460, 480 2. Ausf.		
B18	11- 125190	35,00
B20	11- 34419	35,00
480 1. Ausf.*	11- 124190	35,00
Diesel D19	11- 3343893	39,00

### ② Spannrolle

440/460, 480 2. Ausf.	11- 3343741	59,00
480 1. Ausf.*	11- 3342143	99,00

### ③ Umlenkrolle

440/460, 480 2. Ausf.	11- 3343740	59,00
480 1. Ausf.*	11- 3287776	89,00

\* 480 1. Ausf. bis Motor-Nr.

B18E -16529

B18F -01725

Turbo -01455

Bestellung Keilriemen und Keilrippenriemen nur nach Längenangabe möglich!

## Beleuchtung • Scheibenwischer

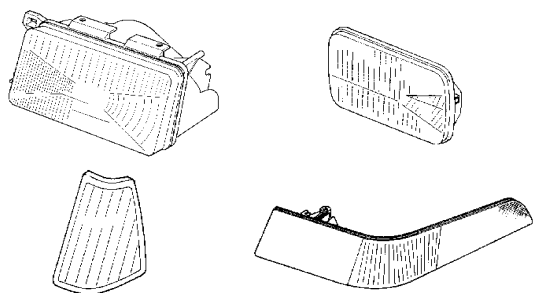

### Scheinwerfer

#### 440 -1991

links	32- 3344402	199,00
rechts	32- 3344403	199,00

#### 440 1992-93, 460 -1993

links	32- 3464907	199,00
rechts	32- 3464908	199,00

#### 440/460 1994-

links	32- 3466506	199,00
rechts	32- 3466507	199,00

#### 480 (Einsatz)

links/rechts	32- 3411074	88,00
--------------	-------------	-------

### Scheinwerferglas

#### 440 -1991

links	32- 3343764	52,00
rechts	32- 3343765	52,00

#### 440 1992-93, 460 -1993

links	32- 3449510	52,00
rechts	32- 3449511	52,00

#### 440/460 1994-

links	32- 3345168	52,00
rechts	32- 3345169	52,00

### Blinkleuchte

#### 440 -1991

Original links	32- 3417382	55,00
Original rechts	32- 3417383	55,00

#### 440 1992-93, 460 -1993

links	32- 3464060	55,00
rechts	32- 3464061	55,00

#### 440/460 1994-

links	32- 3461575	55,00
rechts	32- 3461576	55,00

#### 480 -1993

links	32- 3464062	55,00
rechts	32- 3464063	55,00

#### 480 1994-

links	32- 3472638	55,00
rechts	32- 3472639	55,00

### Rückleuchte

#### 440/460 -1993

Original links	32- 3454330	138,50
Original rechts	32- 3454331	138,50

#### 440/460 1994

links	32- 3345127	138,50
rechts	32- 3345128	138,50

#### 440/460 1995-

links	32- 3345525	138,50
rechts	32- 3345526	138,50

#### 480 (ohne Lampensockel)

links	32- 3468207	207,00
rechts	32- 3468208	207,00
Lampensockel li/re	32- 3413705	75,00

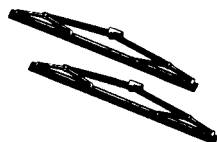

### Wischerblatt

Frontscheibe	33- 1112200	11,00
Heckscheibe 440/460	33- 64450	9,90
Heckscheibe 480	33- 993	13,00
Scheinwerfer 440/460	33- 113106	7,90



### Waschdüse

Frontscheibe	33- 3402215	4,80
Heckscheibe 480	33- 3432106	9,90
Scheinwerfer -CH 418999	33- 3447940	13,50
Scheinwerfer links 419000-	33- 3345144	4,00
Scheinwerfer rechts 419000-	33- 3345145	4,00

# Kupplung • Antriebswelle • Hinterachse • Radlager

## Kupplung



### Kupplungssatz

#### Kupplungsscheibe, Druckplatte, Ausrücklager

**B18 (excl. Turbo)** 41- 78326 179,00

#### B18 Turbo

(440/460 Fgst.-Nr. -205699, 480 Fgst.-Nr. -567599)

41- 78326 179,00

#### B18 Turbo

(440/460 Fgst.-Nr. 205700-, 480 Fgst.-Nr. 567600-)

41- 78434 249,00

#### B20 1994-

41- 78543 245,00

### Kupplungsseil

**480 (Fgst.-Nr. -521203)** 41- 27211 23,00

#### 440/460 -1990

**480ES (Fgst.-Nr. 521204-538170)**

**480 Turbo (Fgst.-Nr. 521204-523613)**

41- 27209 23,00

#### 440/460 1991-

**480ES (Fgst.-Nr. 538171-)**

**480 Turbo (Fgst.-Nr. 523614-)** 41- 79201 23,00

## Hinterachse

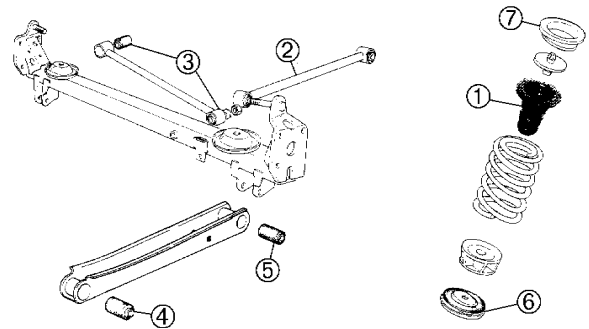

### ① Dämpfungsgummi

440/460 ab Fgst.-Nr. 266133 61- 858573 25,00

### ② Momentstab

ABS 61- 851235 52,00  
exkl. ABS 61- 859861 35,00

### ③ Panhardstabbuchse

61- 851788 19,00

### Längslenkerbuchse

④ vorn 61- 851804 16,90

⑤ hinten 61- 851805 16,90

### Gummilager Schraubenfeder

⑥ unten 61- 850756 3,90

⑦ oben\* 61- 857416 5,90

\* 440/460 Fgst.-Nr. -266132 / 480 Fgst.-Nr. -574644

**Haltegummi Stabilisator** 61- 32009 3,00

## Antriebswelle

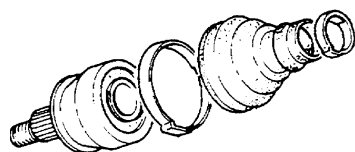

### Manschette außen 440/460 • 480 Fgst.-Nr. 510150-

Schaltgetriebe exkl. Turbo/B20/D19,

Automatik alle 51- 26106 18,90

Turbo/B20/D19 Schaltgetriebe 51- 26107 12,90

### Manschette innen

Schaltgetriebe links 51- 3270526 35,00

Schaltgetriebe rechts 51- 3270527 32,00

### Wellengelenken aussen

o. ABS/exkl. B18FT, B20F, DSL Man. 51- 854905 149,00

m. ABS/exkl. B18FT, B20F, DSL Man. 51- 853101 149,00

o. ABS B18FT, B20F, DSL Man. 51- 850396 149,00

m. ABS B18FT, B20F, DSL Man. 51- 853105 159,00

## Radlager



### VORN (für 1 Seite: Lager, 2 Sprenggrine, Zentralmutter)

440/460 -91 (Fgst.-Nr. -205699)

480 -91 (Fgst.-Nr. -567102) 51- 52109 35,00

440/460 91- (Fgst.-Nr. 205700-)

480 91- (Fgst.-Nr. 567103-) 51- 52110 45,00

### hinten (für 1 Seite: Radnabe mit Lager und Mutter)

ohne ABS 61- 52118 98,00

ABS (incl. Zahnkranz) 61- 52119 98,00

Radlager

nur für Bremsscheibe mit Nabe! 61- 27205 49,00

## Vorderachse • Federung

### Vorderachse/Lenkung

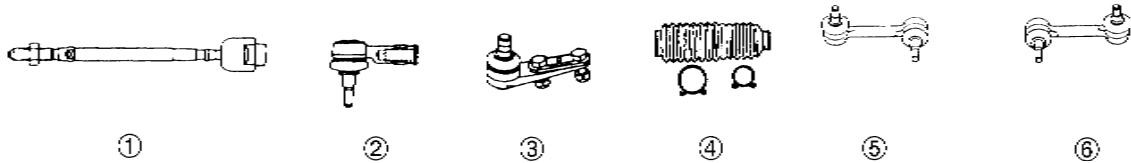

<p><b>① Spurstange</b> ohne Servolenkung 52- 2737 59,00 mit Servolenkung 52- 2738 49,00</p> <p><b>② Spurstangenkopf</b> 52- 27000 35,00</p> <p><b>③ Traggelenk</b> 51- 271 39,00</p> <p><b>④ Lenkungsmanschette</b> ohne Servo links 52- 2790 12,00 ohne Servo rechts 52- 2789 12,00 mit Servo links/rechts 52- 2893 14,00</p> <p><b>⑤ Stabilisator links</b> 52- 2778 29,00</p> <p><b>⑥ Stabilisator rechts</b> 52- 2779 29,00</p>	<p><b>Anschlagpuffer Federbein</b> 51- 855295 12,00</p> <p><b>Federbeinlager</b> 51- 304000 25,00</p> <p><b>Stabilisatorhaltebuchse</b> 51- 852811 8,90</p> <p><b>Buchse Querlenker/Rahmen</b> oben 51- 851810 15,00 oben links vorn Autom. + Diesel 51- 852664 15,00 unten (Abstandshülse)exkl. Diesel 51- 850869 6,50</p> <p><b>Querlenker</b> links m. Schaltgetriebe/exkl. DSL 51- 3998 99,00 rechts alle Ausf. 51- 3999 99,00</p>
---	--

### Stoßdämpfer

(Federbein)		vorn		hinten	
		Best.-Nr.	Euro/St.	Best.-Nr.	Euro/St.
<b>Marke</b>	Typ/Ausführung				
	<b>Sachs</b>	Öldruck links/rechts	115430	88,00	-
	Gasdruck links/rechts	115622	99,00	170087	69,00
<b>KAYABA</b>	440/460 Öldruck links	633123	92,00	81461	59,00
	440/460 Öldruck rechts	633122	92,00	81461	59,00
	440/460 Gasdruck links	333101	115,00	343243	66,00
	440/460 Gasdruck rechts	333100	115,00	343243	66,00
	480 Öldruck links/rechts	11153	105,00	81461	59,00
	480 Gasdruck links/rechts	333102	116,00	343243	66,00

### Schraubenfeder

440/460/480 (exkl. 480 Turbo)

vorn	51- 84234	69,00
hinten	61- 84630	59,00



### Tieferlegungssatz

4 Federn ca. 30mm tiefer  
440/460 mit TÜV

61- 270020	179,00
------------	--------

### Fahrwerksatz 440/460

Original Volvo Satz beinhaltet: 4 Gasdruckdämpfer,  
4 Federn 30mm tiefer

61- 3460748 a.Anfr.

# Bremsanlage

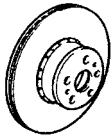

## Vorderradbremse

### Bremsscheibe vorn

massiv	71-	4843	39,00
belüftet	71-	271180	49,00

### Bremsklotzsatz vorn

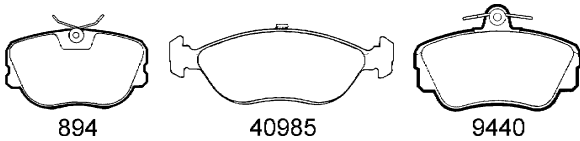

#### für massive Bremsscheiben

<b>440/460</b> 1989 (Fgst.-Nr. -6386)			
<b>480</b> -1989 (Fgst.-Nr. -538519)	71-	894	38,00
<b>440/460</b> 1989- (Fgst.-Nr. 6387-)			
<b>480</b> 1989- (Fgst.-Nr. 538520-)	71-	9440	35,00

#### für belüftete Bremsscheiben

<b>440/460/480</b>	71-	40985	38,00
Montagesatz für 40985	71-	1540	8,90

### Bremssattel vorn im Austausch(\*)

#### für massive Bremsscheiben

<b>440/460</b> 1989 (Fgst.-Nr. -6386)			
<b>480</b> -1989 (Fgst.-Nr. -538519)			
links	71-	9031106	139,00
rechts	71-	9031107	139,00

#### für belüftete Bremsscheiben

<b>440/460</b> 1989- (Fgst.-Nr. 6387-)			
<b>480</b> 1989- (Fgst.-Nr. 538520-)			
links	71-	9031159	129,00
rechts	71-	9031160	129,00

#### für belüftete Bremsscheiben

links	71-	9031501	139,00
rechts	71-	9031502	139,00

### Bremsschlauch vorn

74-	14226	15,90
-----	-------	-------

\* zzgl. Pfand für Altteil (Euro 35,00 netto pro Sattel)  
- wird bei freier Rücksendung des Altteils erstattet -

## Hinterradbremse

### Bremsscheibe hinten

-1990 (mit Nabe)	72-	271140	46,00
1991- (ohne Nabe)	72-	27121	36,00

### Bremsklotzsatz hinten

72-	91000	32,00
-----	-------	-------

### Bremssattel hinten im Austausch (\*)

links	72-	9031108	139,00
rechts	72-	9031109	139,00

### Bremstrommel hinten

440/460 (ohne Nabe)	72-	27201	69,00
---------------------	-----	-------	-------

### Bremssackensatz hinten

	72-	516	39,90
Montagesatz für 516	72-	18678	12,00

### Radbremsszylinder hinten

440/460 links	72-	270090	25,00
440/460 rechts	72-	27010	25,00

### Bremsschlauch hinten

Trommelbremse	74-	14290	19,00
Scheibenbremse			
ohne ABS/ABS -1992	74-	14223	15,90
mit ABS 1993-	74-	2725	16,90

### Handbremsseil

mitte	73-	27114	19,94
-------	-----	-------	-------

### links/rechts (2x erforderlich)

mit Trommelbremse			
-1990	73-	27115	25,00
1991-	73-	307229	25,00

### mit Scheibenbremse

-1990	73-	27116	25,00
1991-	73-	306981	25,00

### Hauptbremszylinder

exkl. ABS	74-	83882	139,00
-----------	-----	-------	--------

## Karosserie

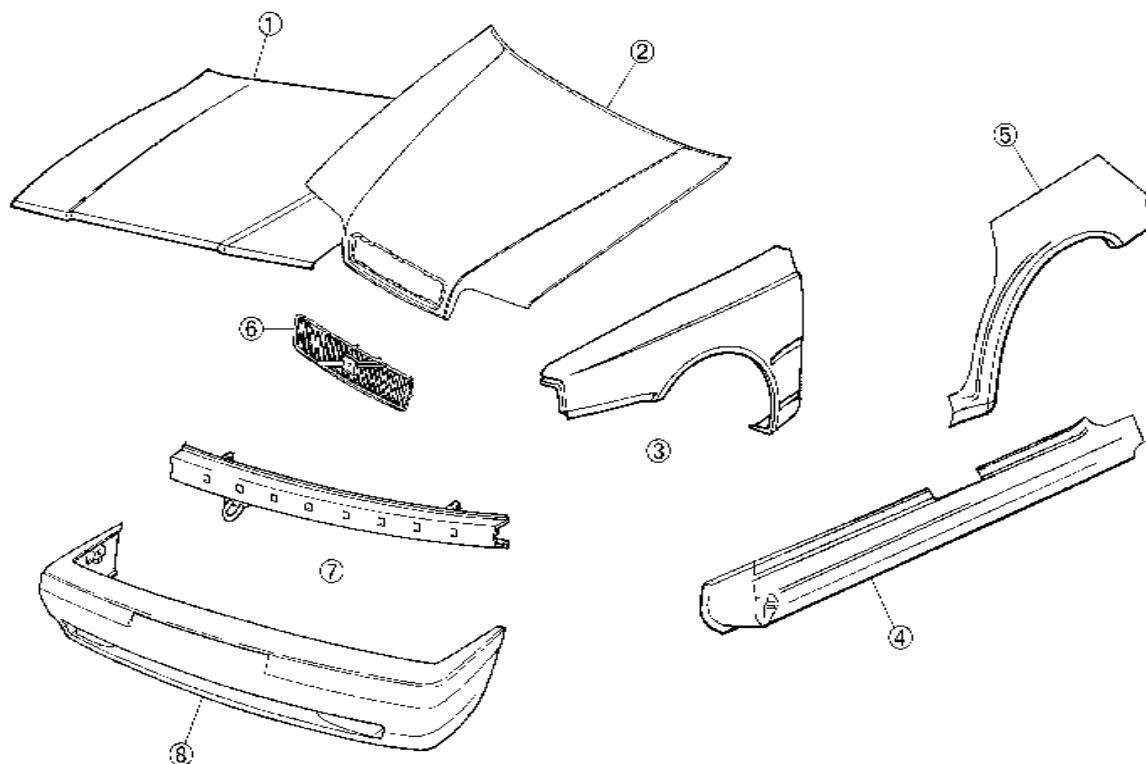

### Motorhaube

① 440/460 -1993*	81- 9007280	279,00
① 440/460 1993	81- 9007281	279,00
② 440/460 1994-480	81- 3427974	a.Anfr.
	81- 3460785	a.Anfr.

\* bis Fgst.-Nr. 336999

### ③ Kotflügel

440/460		
links	81- 9007311	135,00
rechts	81- 9007312	135,00
480		
links	81- 3342241	a.Anfr.
rechts	81- 3342242	a.Anfr.

### ④ Schweller

440/460		
links	81- 9007011	69,00
rechts	81- 9007012	69,00

### ⑤ Radlauf

440/460		
links	81- 9007581	29,00
rechts	81- 9007582	29,00

### ⑥ Frontgrill

440 -1991		
chrom	81- 3445142	n.m.l.
schwarz	81- 3445145	n.m.l.

### Forts. Frontgrill

440 1992-93, 460 -1993		
chrom	81- 3451727	a.Anfr.
schwarz	81- 3451796	a.Anfr.
440/460 1994-	81- 3461509	a.Anfr.

### ⑦ Stoßfängerträger vorn

440/460		
-1993	81- 9007940	79,00
1994-	81- 9007941	79,00
480	81- 3413660	a.Anfr.

### ⑧ Stoßfängerhaut vorn

440/460 -1993		
standard	81- 3445266	a.Anfr.
grundiert	81- 3434368	a.Anfr.
Abdeckung	81- 3433204	a.Anfr.
440/460 1994-		
standard	81- 3345141	a.Anfr.
grundiert	81- 3472189	a.Anfr.
480		
grau	81- 3343806	a.Anfr.
schwarz	81- 3343807	a.Anfr.
grundiert	81- 3343810	a.Anfr.
Pralldämpfer	81- 3413654	a.Anfr.

\* lackierte Stoßfänger auf Anfrage (Farbcode)

## Komfort • Ausstattung • Zubehör



### Schalenmattensatz original 4-Teilig

nur in grau lieferbar

<b>440/460</b>	Z-52411	52,00
<b>480</b>	nicht mehr lieferbar!	

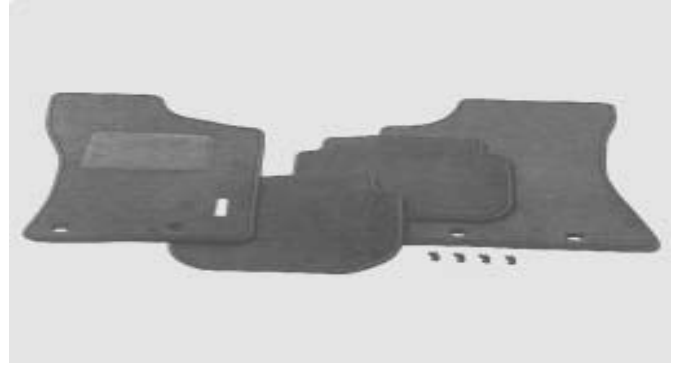

### Fußmattensatz original 4-Teilig

nur in grau lieferbar

<b>440/460/480 Plüsch</b>	Z-85533	79,00
<b>440/460/480 Textil</b>	Z-23926	72,00

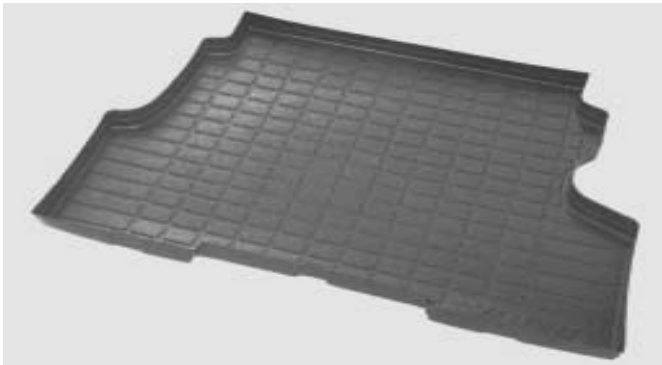

### Kofferraummatte original

Formgegossene Kunststoffmatte mit perfekter Paßform. Bietet auch guten Schutz vor Brand und Chemikalien

<b>440 schwarz</b>	nicht mehr lieferbar!
--------------------	-----------------------



### Kofferraummatte original

Schützt den Gepäckraum vor Wasser, Schmutz und scharfen Gegenständen.

<b>440 grau</b>	Z-47807	39,00
<b>460 grau</b>	Z-47808	39,00

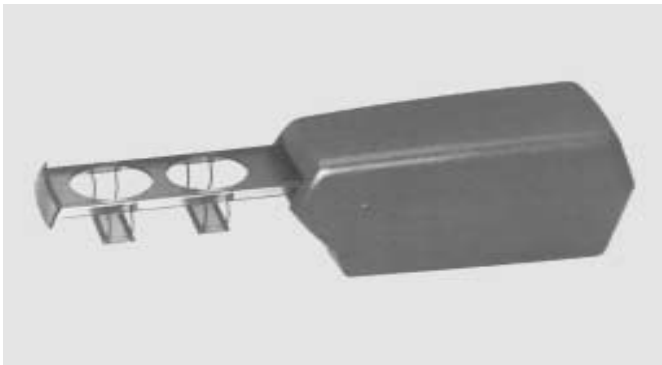

### Mittelarmlehne mit Getränkehalter

Wird anstelle des vorhandenen Konsolendeckel montiert. Bei Fahrzeugen ohne Konsolendeckel muß der Adaptersatz 3464664 (nicht im Lieferumfang) verwendet werden.

<b>440/460 -1994, 480</b>	nicht mehr lieferbar!
---------------------------	-----------------------



### Mittelarmlehne

Wird an der Rückenlehne des Fahrersitzes (vorbereitet) montiert. Aus grauem Leder, kann hochgeklappt werden.

<b>440/460 1995-</b>	nicht mehr lieferbar!
----------------------	-----------------------

## Komfort • Ausstattung • Zubehör



### Windabweisersatz Seitenfenster

Leicht zu befestigen, aus transparentem Acryl mit Farbtönung. Satz für links und rechts.

<b>440/460</b>	Z-65024	n.m.l.
<b>Windabweiser Schiebedach</b>	Z-62676	a.Anfr.

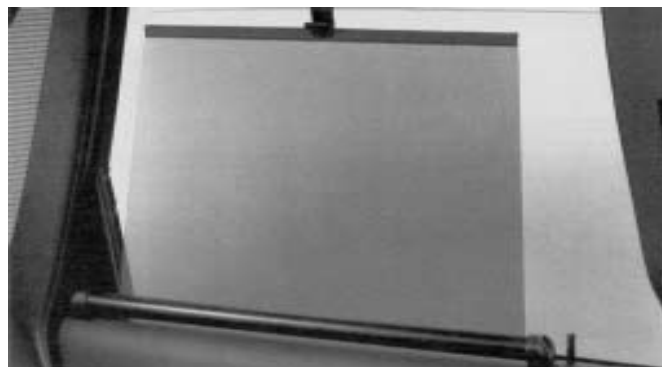

### Sonnenrollo Seitenfenster

Wird auf den Türverkleidungen montiert und oben am Fenster eingehakt. Fährt zusammen mit der Scheibe hoch oder runter. Lieferung Paarweise für die hinteren Türen

<b>440/460</b>	nicht mehr lieferbar!	
<b>Heckscheibe 440</b>	Z-74170	a.Anfr.
<b>Heckscheibe 460</b>	Z-74036	n.m.l.



### Schwellerauflage

Elegantes Zubehör mit dekorativem Design in silber und schwarz. Aus Polyurethan mit Modellbezeichnung. Der Satz enthält jeweils eine Schwellerauflage für alle 4 Türen.

<b>440</b>	Z-85077	a.Anfr.
<b>460</b>	Z-85080	n.m.l.

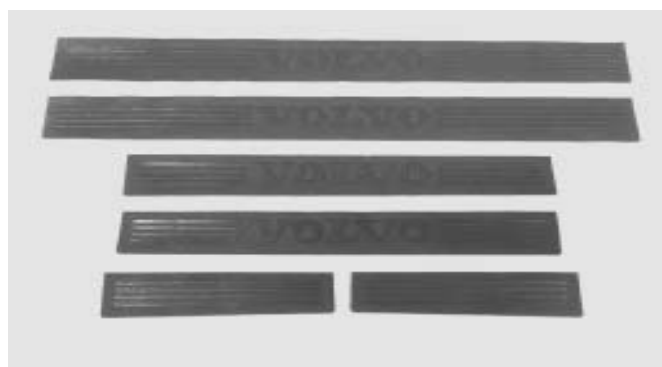

### Schwellerfolie

Selbstklebende Türschwellerfolie aus Vinyl mit eingepprägtem Volvo-Schriftzug. Lieferung für alle 4 Türen (bei 480 für 2 Türen).

<b>440/460</b>	Z-62459	38,00
<b>480</b>	Z-62460	38,00

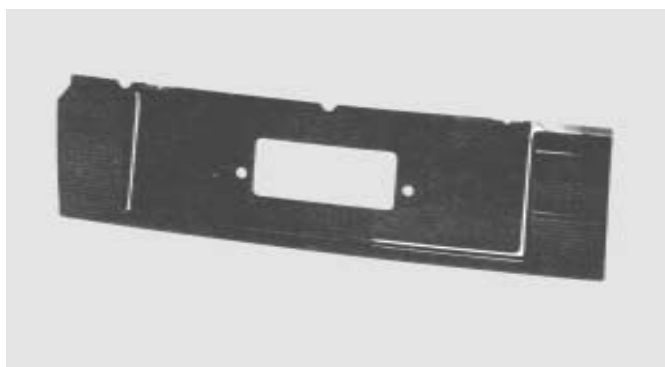

### Heckblende

Sportliches Zubehörteil, das mit den Rückleuchten eine einheitliche Linie ergibt. Einfach zu montieren.

<b>440/460 -1993</b>	Z-50102	45,00
<b>440/460 1994-</b>	Z-71345	79,00
<b>440/460 1995-</b>	Z-74488	a.Anfr.
<b>480</b>	Z-47529	53,00

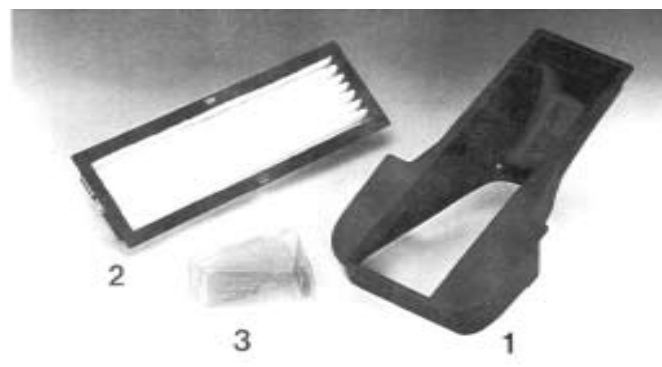

### Innenraum-Staubfilter

Hält Staubteilchen aus dem Innenraum fern. Effektiver Schutz vor Pollen, Dieselruß usw. Außerdem verdeckt die Windschutzscheibe von innen nicht mehr so schnell.

Filter (2)	<b>440/460/480</b>	Z-65418	29,90
Haltekonsole (1)	<b>440/460/480</b>	Z-85660	a.Anfr.
Abdeckung (3) nur für <b>480</b> erforderl.		Z-68926	6,90

## Komfort • Ausstattung • Zubehör

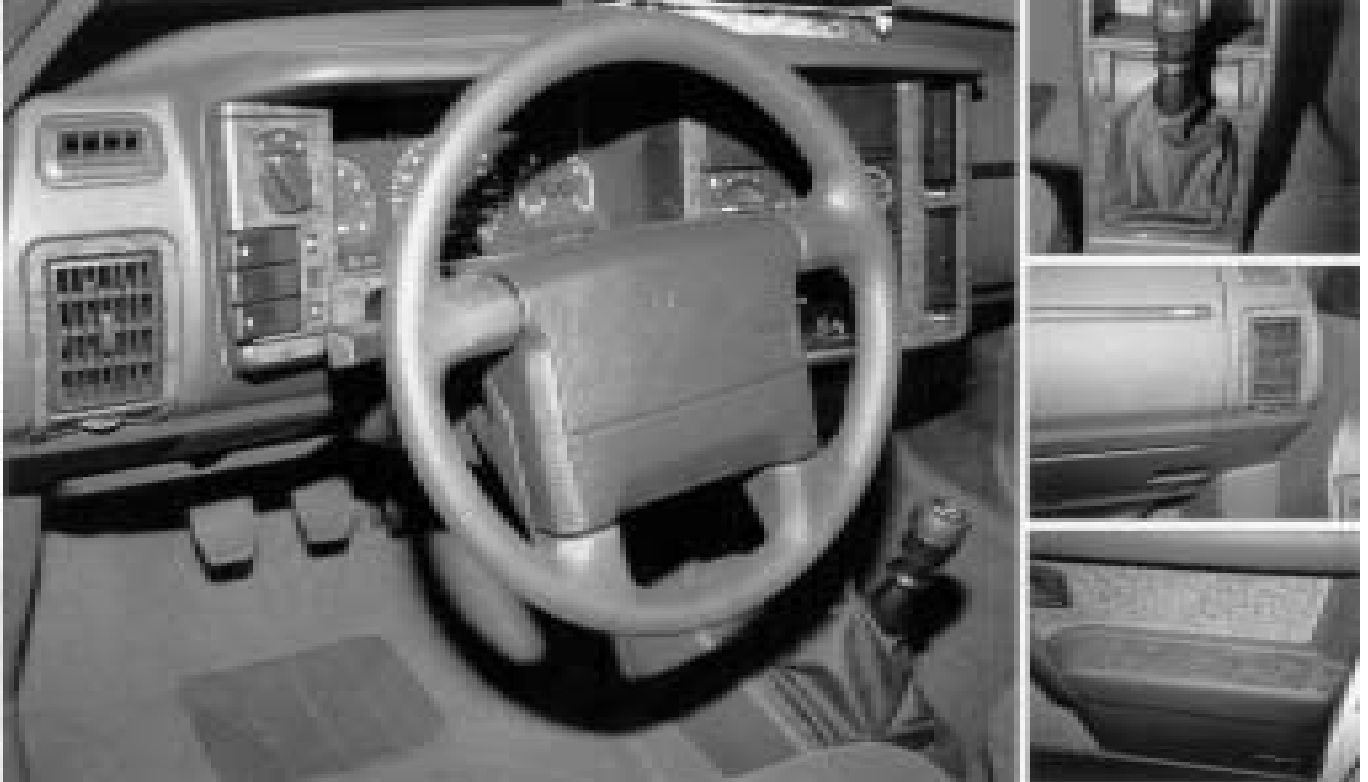

**PreWoodec**

## Prestige Woodline Dekor de Luxe

Die Fahrzeug-Innenausstattung im exklusiven Wurzelholz-Look mit den vielen Vorteilen:

Eine exklusive Aufwertung • Chic, elegant, wertvoll • Materialstärke ca. 2,5mm (3D-Look) • Hochglanzeffekt • Eine runde Sache ohne Ecken und Kanten • Hitzebeständig und kälteresistent • Biagsam und hochflexibel • Kratzfest und splitterfrei - keine Verletzungsgefahr bei Unfällen • TÜV-Sicherheitsgeprüft • Schnellmontage in ca. 10-15 Minuten - selbstklebend, ohne Einsatz von aggressivem, giftigem Sekundenkleber • Keine Beschädigung des Untergrundes bei der Montage möglich • Wieder ablösbar • 10 Jahre Garantie

### 440/460 -1993

**15-teilig** für Armaturenbrett, Mittelkonsole und Türen  
Wurzelholzdekor 87- 18700 109,00

### 440/460 1994-

**13-teilig** für Armaturenbrett, Mittelkonsole und Türen  
Wurzelholzdekor 87- 18703 119,00

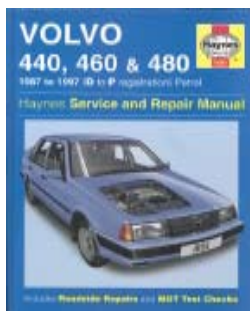

**Alle Dekorsätze sind auf Anfrage auch in Titan-Wurzelholz, Carbon-Fiber und Alu-Look erhältlich.**

### Reparaturanleitung Haynes Publ.

Umfassende Reparaturanleitung mit vielen Fotos und Skizzen; englischer Text

**440, 460,480** 87- 500400 29,90

**Wagner & Günther • Tel. 040/734 736-0 • Fax 040/734 736-20**

## Komfort • Ausstattung • Zubehör



### Heckscheibenjalousie 480

Jalousie mit Lamellen aus einbrennlackiertem Aluminium zum Sichtschutz im Heckfenster montierbar.

Z-36368    n.m.l.

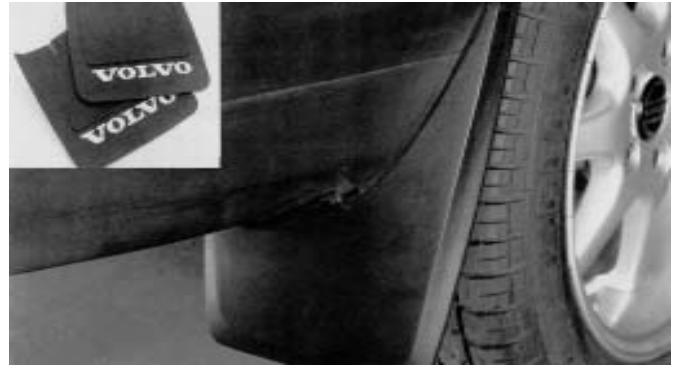

### Schmutzfängersätze

2 Schmutzfänger links, rechts inkl. Montagematerial

<b>440/460</b> vorn	Z-68949	25,00
<b>440/460</b> hinten -419000	Z-71435	38,00
<b>440/460</b> hinten 419001-	Z-65881	29,00
<b>480</b> vorn	Z-16429	n.m.l.
<b>480</b> hinten	Z-16430	n.m.l.

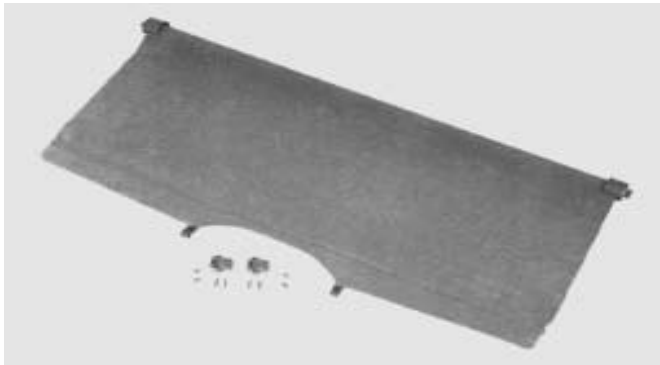

### Laderaumrollo 480

Grauer Rollüberzug; einfache Montage anstatt der Serien-Abdeckung möglich

Z-49926    209,00



### Lastenträger

Satz (2Stück) für verschiedene Transportsysteme; Traglast 75kg

<b>440/460</b>	Z-33063	69,00
----------------	---------	-------

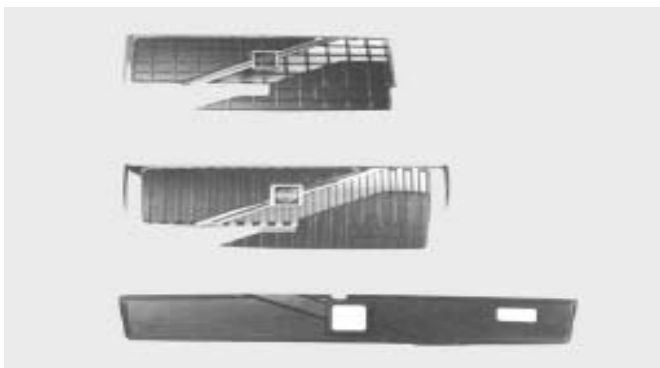

### Kühlerschutz

Zweiteilige Kühlerblende; verkürzt die Erwärmungszeit bei niedrigen Umgebungstemperaturen.

<b>440</b> -250200	nicht mehr lieferbar!
<b>440/460</b> - 419000	Z-68503    n.m.l.
<b>480</b>	nicht mehr lieferbar!



### Fahrradträger

Zur Montage auf Lastenträgersystemen  
Geteilte Schiene mit vormontiertem Rahmenhalter;  
einstellbar auf verschiedene Reifenbreiten

<b>440/460/480</b>	Z-92484	52,00
--------------------	---------	-------

# Verkaufs- & Lieferbedingungen

## 1. Allgemeines

Für alle Lieferungen und Leistungen (und zwar auch für solche aus künftigen Geschäftsabschlüssen) gelten ausschließlich die auf den aktuellen gesetzlichen Bestimmungen beruhenden Verkaufs- und Lieferbedingungen der Verkäuferin in der jeweils neuesten Fassung, soweit nicht im Einzelfall ausdrücklich etwas anderes schriftlich vereinbart worden ist.

Die Unwirksamkeit einer oder mehrerer der nachstehenden Bestimmungen berührt nicht die Wirksamkeit der übrigen Bedingungen.

## 2. Angebote

Sämtliche Angebote sind freibleibend.

## 3. Preise

Es gelten ausschließlich die Preise der aktuellen Preisliste. Preisänderungen vorbehalten.

Die Preise sind Endpreise. Sie enthalten die jeweils gültige Mehrwertsteuer und verstehen sich frei ab Auslieferungslager der Verkäuferin.

Fracht- und Verpackungskosten werden gesondert berechnet (siehe dort).

## 4. Versand

Alle Sendungen erfolgen auf Rechnung und Gefahr des Käufers. Die Gefahr geht mit Verlassen des Auslieferungslagers der Verkäuferin über.

Die Wahl des Beförderungsweges und des Beförderungsmittels erfolgt mangels besonderer Weisung seitens des Käufers durch die Verkäuferin nach bestem Ermessen ohne Haftung für billigste und schnellste Verfrachtung. Grundsätzlich erfolgt die Lieferung auf dem günstigsten Versandweg. Bei besonders eiligen Bestellungen wird die Verkäuferin bemüht sein, die Lieferzeit durch besondere Versendungsformen zu verkürzen.

Sperrige Ersatzteile werden Spedition versandt.

## 5. Verpackungskosten

Bei Bestellungen bis Euro 150,00 werden anteilige Verpackungskosten von derzeit Euro 1,50 bis Euro 5,00 (je nach Aufwand) berechnet. Bei besonders sperrigen, aber zugleich sehr empfindlichen Teilen (z.B. Kotflügeln) ist eine besonders aufwendige Verpackung notwendig, die mit derzeit Euro 10,00 berechnet wird.

## 6. Abnahme

Gerät der Käufer mit der Annahme/Abnahme ganz oder teilweise in Verzug, hat die Verkäuferin die Wahl, entweder etwa noch rückständige Waren anzuliefern oder einzulagern und unter Einbezug aller entstehenden Kosten als geliefert in Rechnung zu stellen oder in soweit ohne Setzung einer weiteren Frist vom Vertrag zurückzutreten. Das Recht der Verkäuferin auf Schadenersatz wegen Nichterfüllung bleibt unberührt.

## 7. Zahlung

Der Versand erfolgt ausschließlich per Nachnahme. Vorkassenüberweisungen müssen auf das Konto der Verkäuferin **Postbank Hamburger** erfolgen:

für Inlandsüberweisungen: **BLZ 200 100 20, Kto.-Nr. 13171-208**

für Auslandsüberweisungen:

**IBAN-Nr.: DE14 2001 0020 0013 1712 08**

**SWIFT-BIC: PBNKDEFF**

## 8. Lieferung

Sind die gewünschten Gegenstände vorrätig, wird die Bestellung im Regelfall innerhalb von 24 Stunden ausgeführt.

Etwa angegebene Lieferzeiten sind grundsätzlich unverbindlich. Wird in Ausnahmefällen eine bestimmte Lieferzeit zugesichert, gilt dies unter Vorbehalt höherer Gewalt, rechtzeitiger Selbstbelieferung und der Erteilung etwa erforderlicher behördlicher Genehmigungen.

Hält eine Behinderung o.ä. längere Zeit an, ist die Verkäuferin berechtigt, vom Vertrag zurückzutreten. Das gleiche Recht steht unter Ausschluß etwa weitergehender Rechte dem Käufer zu, falls die Vertragsabwicklung für ihn unzumutbar geworden ist.

Der Ausfall von Lieferungen und Leistungen des Vorlieferanten der Verkäuferin, gleichgültig aus welcher Ursache, oder der Untergang der Ware entbinden die Verkäuferin von ihrer Leistungs-/Lieferungspflicht, es sei denn, daß hinsichtlich des Leistungsausfalles oder Untergang der Ware grobe Fahrlässigkeit auf Seiten der

## 9. Widerrufsrecht/Rückgaberecht

Der Käufer hat das Recht, ohne Angabe von Gründen innerhalb von 2 Wochen nach Erhalt der Ware den Vertrag schriftlich zu widerrufen oder die Ware zurück zu schicken. Die Verkäuferin ist verpflichtet, durch den Kunden geleistet Zahlungen zu erstatten. Die Rücksendekosten einem Warenwert bis 40 EURO trägt der Kunde.

Die Verkäuferin ist zur Rücknahme der Ware in jedem Fall verpflichtet; ist die Ware oder die Originalverpackung beschädigt, kann die Verkäuferin Schadenersatz verlangen.

Die Kosten und Gefahrenerücksendung trägt die Verkäuferin. Die Verkäuferin behält sich das Recht vor, die Annahme unfreier Rücksendungen zu verweigern.

## 10. Gewährleistungen

Alle von der Verkäuferin gelieferten Fahrzeugsatzteile unterliegen den gesetzlichen Vorschriften der Gewährleistung. Daraus folgt, dass die Verkäuferin ein Gewährleistung von zwei Jahren (ab dem Zeitpunkt der Lieferung) gewährt. Diese Gewährleistung ist beschränkt auf den Umtausch des beschädigten Teiles gegen ein einwandfreies Neu- bzw. Gebrauchteil. Die Gewährleistung gilt nur, soweit es sich um einen Materialfehler handelt. Schäden, die auf unsachgemäße Handhabung oder Verschleiß zurück zu führen sind, sind von dieser Regelung ausgeschlossen.

Ansprüche auf Ersatz von mittelbaren oder unmittelbaren Schäden, auch solche aus Falschliefungen, unerlaubter Handlung -soweit gesetzlich zulässig- ausgeschlossen. Dies gilt auch für den Fall des Fehlens einer zugesicherten Eigenschaft, insoweit ist die Verkäuferin lediglich zur Ersatzlieferung verpflichtet.

## 11. Austauschteile

Bei Austauschteilen handelt es sich um gebrauchte Ersatzteile, die durch Instandsetzung, Reparatur und Einbau von neuen Verschleißteilen wieder in einen völlig funktionsfähigen Zustand versetzt wurden. Sie unterscheiden sich von Neuteilen lediglich durch ihr Äußeres, an dem man erkennt, daß dieses Teil schon einmal benutzt wurde und durch einen niedrigeren Verkaufspreis im Vergleich zu einem entsprechenden Neuteil. Die Verkäuferin leistet daher für Austauschteile im gleichen Umfang wie für Neuteile Gewährleistung (Vergleiche Ziffer 10).

Voraussetzung für die Lieferung von Austauschteilen ist die Anlieferung von wiederverwertbaren entsprechenden Altteilen durch den Käufer. Die Anlieferung der Altteile kann vor oder nach Lieferung eines Austauschteles erfolgen.

Soll die Lieferung eines Austauschteles vor Anlieferung des Altteles erfolgen, ist die Verkäuferin berechtigt, dem Käufer einen Pfandbetrag in Höhe der Preisdifferenz zwischen Austausch- und Neuteil in Rechnung zu stellen.

Dieser wird erstattet, sobald die Altteile in ordnungsgemäßem wiederverwendbaren Zustand bei der Verkäuferin eingetroffen sind.

Die Verkäuferin behält sich das Recht vor, unverwendbare Altteile (Schrott) zurückzuweisen und den Pfandbetrag einzubehalten, bzw. den Preis für ein Neuteil in Rechnung zu stellen.

Sollten die Altteile nicht innerhalb eines Monats nach Lieferung der Austauschteile bei der Verkäuferin eintreffen, ist die Verkäuferin berechtigt, die Annahme der Altteile zu verweigern und den Pfandbetrag einzubehalten. Gleiches gilt für Sendungen, die der Verkäuferin unfrei gestellt werden.

Die Kosten für Verpackung und Transport der Altteile einschließlich etwa anfallender Nebenkosten trägt ausschließlich der Käufer. Dies gilt auch für den Fall, daß die Verkäuferin die Annahme verweigert. Hinsichtlich der Gefahrtragung für die