

# ALLES FÜR IHREN VOLVO **WAGNER & GÜNTHER**

<http://www.w-und-g.de>  
[mail@w-und-g.de](mailto:mail@w-und-g.de)

## Euro-Preisliste

### VOLVO S40 / V40-Serie -2004

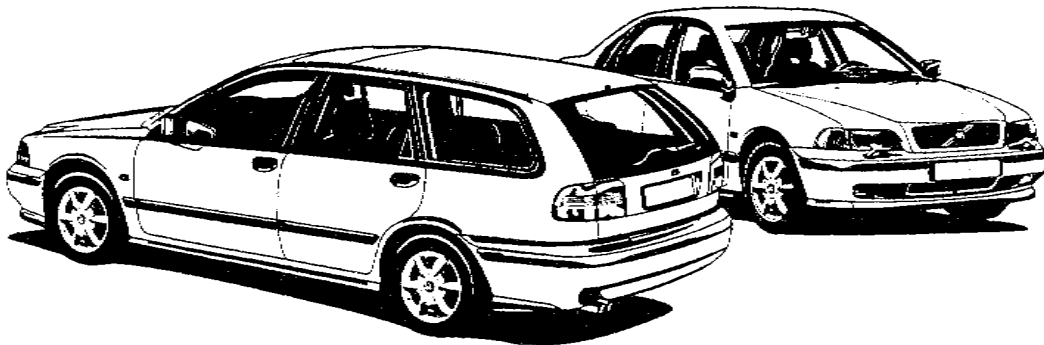

**26.04.2011**

#### Öffnungszeiten

Montag - Donnerstag 8:30 - 17:30 Uhr  
Freitag 8:30 - 14:30 Uhr

Samstags nach Vereinbarung

Billwerder Ring 9 • 21035 Hamburg • Tel. 040/734 736-0 • Fax 040/734 736-20

**Alle Preisangaben in Euro inklusive Mehrwertsteuer!**

## Typenübersicht / Bestellhinweis

Anlässlich der Internationalen Automobil Ausstellung in Frankfurt lässt Volvo im Herbst 1995 seine neue Modellreihe debütieren, die einige Monate später auf den Markt kommt - als S40 (Limousine) bzw. V40 (Kombi). Eingeschworene Fans der schwedischen Marke rümpfen zunächst die Nase, denn der Neuling ist als Joint Venture (Entwicklung und Produktion) der Marken Volvo und Mitsubishi entstanden (das japanische Pendant zum S/V 40 heißt Mitsubishi Carisma). Dabei macht Volvos Neuer mit seiner harmonischen Linienführung optisch eine gute Figur und besticht erwartungsgemäß durch seinen hohen Sicherheits-Standard: Fahrer-, Beifahrer- und Seiten-Airbag gehören zur Serienausstattung. Trotzdem gibt die schwache Fertigungsqualität der Karosserie den Nase-Rümpfern zunächst ebenso Recht wie der rauhe Motorlauf und das hakelige Getriebe. Aber Volvo reagiert auf die Kritik und bessert nach (ab Chassis-Nr. 21.490). Anfangs sind S und V40 mit Vierzylinder-Benzinmotoren (1731 ccm Hubraum und 116 PS bzw. 1948 ccm und 137 PS) sowie einem 1,9 l Turbodiesel mit 90 PS lieferbar, aber schon bald wird kräftig aufgestockt: Der 200 PS starke T4 begrenzt mit seinem Turbo-Triebwerk das Programm nach oben, der 1,6 l mit 105 PS nach unten.



YV1 V S 12 1 3 T F 123456  
 ① ② ③ ④ ⑤

### ① Anzahl der Türen

S = 4 Türen (S40)  
 W = 5 Türen (V40)

### ③ Getriebe

0/2/3/5 = Schaltgetriebe  
 6 = Automatikgetriebe

### ② Motortyp

10 = B4164S2      19 = B4204T  
 11 = B4164S      24 = B4194T2  
 12 = B4184S      25 = B4204T2  
 13 = B4184SM    29 = B4204T3  
 14 = B4184S2    37 = B4204T5  
 15 = B4184S3    70 = D4192T3  
 16 = B4204S      71 = D4192T  
 17 = B4204S2    73 = D4192T2  
 18 = B4194T      78 = D4192T4

### ④ Modelljahr

T = 1996 (1-)  
 V = 1997 (31.000-)  
 W = 1998 (130.000-)  
 X = 1999  
 Y = 2000  
 1 = 2001\*  
 2 = 2002\*  
 3 = 2003\*  
 4 = 2004\*

\*Ab Baujahr 2001 verwendet Volvo keine Buchstaben mehr sondern Zahlen. Das Baujahr ist die 8 Ziffer von hinten

### ⑤ Fahrgestell-Nr.

**Sie können schriftlich, telefonisch, per Fax oder e-Mail bestellen.** Nur bitten wir Sie, möglichst alle erforderlichen Daten, wie z. B. Fahrzeugtyp, Fahrzeug-Ident.-Nr. (YV1...) und die Bestell-Nr. bereitzuhalten. Dadurch erleichtern Sie uns nicht nur die Arbeit, sondern vermeiden auch Irrtümer beider Seiten.

**Und was können Sie bestellen?** Nun, zunächst einmal das, was wir in dieser Ersatzteilliste aufgeführt haben. Aber das ist noch nicht alles. Neben diesen Teilen, die wir in der Regel am Lager vorrätig haben, bemühen wir uns, Ihnen nicht in dieser Liste enthaltene Teile zu beschaffen.

**Noch etwas:** Wenn Sie bis 14.00 Uhr bestellen, geht die Ware i. d. R. noch am selben Tag an sie ab (soweit vorrätig). Standardmäßig liefern wir mit der Deutschen Post. Sperrige oder besonders große Teile bekommen Sie per Spedition. Selbstverständlich wählen wir immer die günstigste Versandart. Und wer sich noch die Nachnahme einsparen möchte, dem bieten wir unseren bequemen Lastschriftzug (nur Inland) an. Dazu benötigen wir allerdings eine schriftliche Einzugsermächtigung (z. B. den unteren Abschnitt auf unserem Bestellformular), die Sie selbstverständlich jederzeit widerrufen können. Alternativ können wir sogar einen Nachtexpress-Service anbieten, bei dem Ihre Bestellung schon früh am Morgen ausgeliefert wird (nur bei Lastschriftzug).

**Widerrufsrecht/Rückgaberecht: Der Käufer hat das Recht, ohne Angabe von Gründen innerhalb von 2 Wochen nach Erhalt der Ware den Vertrag schriftlich zu widerrufen oder die Ware zurück zu schicken. Die Verkäuferin ist verpflichtet, durch den Kunden geleistete Zahlungen zu erstatten. Die Rücksendekosten bei einem Warenwert bis 40 EURO trägt der Kunde. Die Verkäuferin behält sich vor, die Annahme unfreier Rücksendungen zu verweigern.**

**Sonderbestellungen:** Ersatzteile, die wir speziell auf Ihren Wunsch bestellen, können wir leider nicht zurücknehmen!

**Austauschteile:** Austauschteile (Altteile) müssen in einwandfreiem Zustand (gereinigt und nicht zerlegt) frei zurückgesendet werden. Andernfalls kann keine Pfanderstattung erfolgen.

**Alle angegebenen Preise enthalten die gesetzliche Mehrwertsteuer und sind freibleibend. Weitere Informationen entnehmen Sie bitte den „Allgemeinen Geschäftsbedingungen“ auf der letzten Seite.**

Billwerder Ring 9 • 21035 Hamburg • Tel. 040/734 736-0 • Fax 040/734 736-20

## Auspuffanlagen Benziner

### V40

#### B4164S / B4184S (1996-1999)

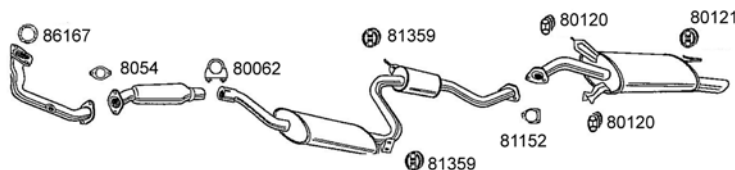

Flammrohr Ch.-Nr. -205865	8864	142,00
Flammrohr Ch.-Nr. 205866-	8580	142,00
Katalysator Ch.-Nr. -205865	20362	395,00
Katalysator Ch.-Nr. 205866-	20529	382,00
Schalldämpfer vorn Ch.-205865	21778	139,00
Schalldämpfer vorn Ch.205866-	22414	142,00
Schalldämpfer hinten	22577	139,00

### V40

#### B4164S2 / B4184S2 / B4184S3 (1999-)

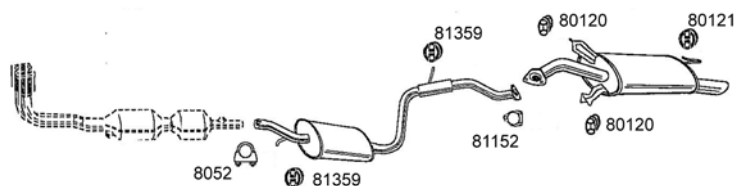

Flammrohr (Katalysator)	20818	382,00
Schalldämpfer vorn Ch.-543016	22414	142,00
Schalldämpfer vorn Ch.543017-	22946	142,00
Schalldämpfer hinten	22577	139,00

### V40

#### B4184SM (2000-)

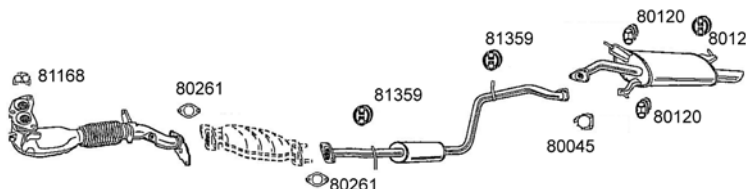

Flammrohr	7798	237,00
Katalysator		a.Anfr.
Schalldämpfer vorn	22563	149,00
Schalldämpfer hinten	22562	155,00

### V40 Doppelrohr

#### B4204S (1995-1999)

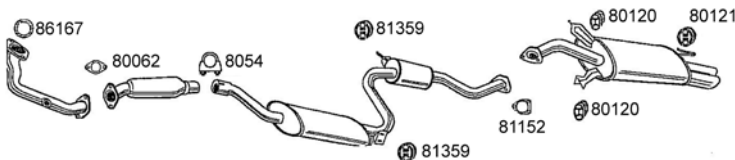

Flammrohr	8864	142,00
Katalysator	20362	395,00
Schalldämpfer vorn Ch.-205865	21778	139,00
Schalldämpfer vorn Ch.205866-	22414	142,00
Schalldämpfer hinten	21780	139,00

### V40

#### B4204S2 (2000-2001)

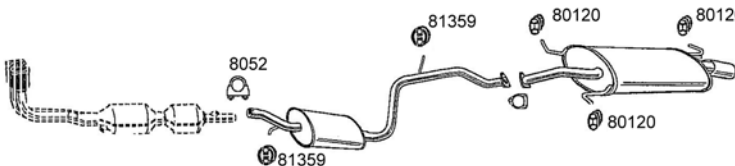

Flammrohr (Katalysator)	20874	a.Anfr.
Schalldämpfer vorn	22946	142,00
Schalldämpfer hinten	22947	160,00

### V40

#### B4194T, T2, T3 / B4204T, T2, T5 (1997-)

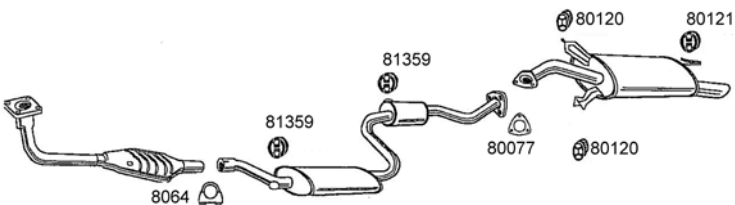

Flammrohr (Katalysator)	20695	399,00
Schalldämpfer vorn	21784	115,00
Schalldämpfer hinten	21785	149,00

Siehe Motortyp auf Seite 2

## Auspuffanlagen Diesel

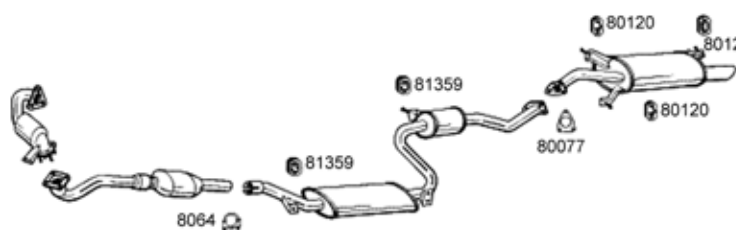

<b>V40</b> <b>D4192T3, T4 (2000-)</b>		
Flammrohr	20959	392,00
Katalysator	20956	392,00
Schalldämpfer vorn	21784	115,00
Schalldämpfer hinten	23026	155,00

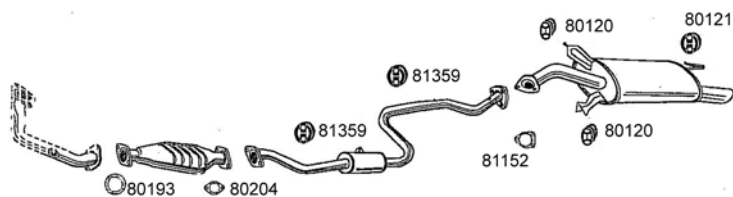

<b>V40</b> <b>D4192T (1996-1999)</b>		
Flammrohr		a.Anfr.
Katalysator	20550	382,00
Schalldämpfer vorn	21781	125,00
Schalldämpfer hinten	22577	139,00

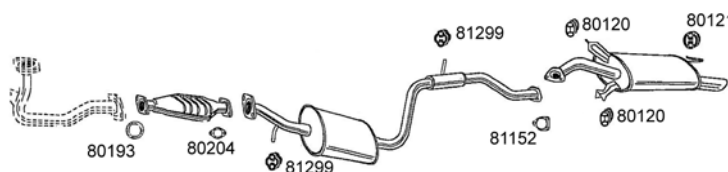

<b>V40</b> <b>D4192T2 (1999-)</b>		
Flammrohr		a.Anfr.
Katalysator	20550	382,00
Schalldämpfer vorn	22438	142,00
Schalldämpfer hinten	22577	139,00

## Sportauspuffanlagen



### Simons Sportauspuffanlage mit ABE für Modelle mit oder ohne Katalysator Ø = 63,5mm, Endrohr 2x80mm Edelstahl

4-Zylinder Standard	1901	435,00
Turbo	1905	435,00



### Sportauspuffanlage Turbo Volvo Original

4-Zylinder Turbo	9499057	670,00
------------------	---------	--------



### Sportschalldämpfer Volvo Original

4-Zylinder außer Turbo und Diesel	9488732	365,00
-----------------------------------	---------	--------

Siehe Motortyp auf Seite 2

## Zahnriemen

### Benziner 1996-2000

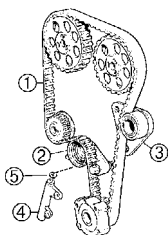

### B4164S / 4184S / 4204S, T / 4194T

① Zahnriemen	511834	39,00
② Spannrolle	515036	49,90
③ Umlenkrolle	516376	49,90
④ Dämpfelement	9146693	79,00
⑤ U-Scheibe	1271851	1,50

**Motoren mit autom.  
Riemenspannung**

### Benziner 1998- (Sondermotoren)

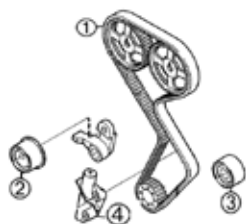

### B4184SM, SJ

① Zahnriemen	513950	55,00
② Spannrolle	515748	39,00
③ Umlenkrolle	514227	45,00
④ Dämpfelement	9075748	120,00

**Motoren mit autom.  
Riemenspannung**

### Benziner 2000-



### Motor-Nr. 1219754-28116209

① Zahnriemen	272329	39,00
② Spannrolle	10118	42,50
③ Umlenkrolle	516376	39,00

**Motoren mit mech.  
Riemenspannung**

### Diesel 1996-1999

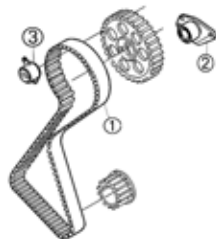

### D4192T

① Zahnriemen	30864046	49,00
② Spannrolle	3343741	59,00
③ Umlenkrolle	3343740	59,00

### Zahnriemensatz (ohne Abb.)

Zahnriemen und Spannrolle		
<b>Diesel 1999-</b> D4192T2	30777409	199,00
D4192T3, T4	30621589	149,00

## Keilrippenriemen

exkl. SM, SJ

### Benziner 1996-2000

<b>① Riemen mit Klima</b>		
-1440994	9458411	25,00
1440995-	9207919	33,00
<b>Riemen ohne Klima</b>		
-1440994	1271828	25,00
1440995-	9207920	33,90
<b>② Riemenspanner</b>	9146249	74,90
<b>③ Umlenkrolle</b>	3643	39,00

### Benziner 2001-2004

<b>① Riemen mit Klima</b>	9471981	36,00
<b>② Riemenspanner</b>	30637141	75,00
<b>Umlenkrolle</b>	9458470	42,50

(nur für FZ ohne AC)

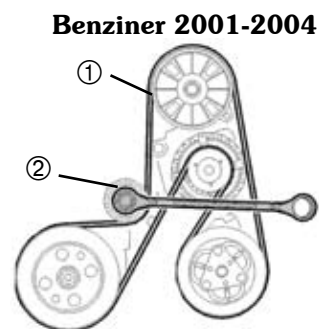
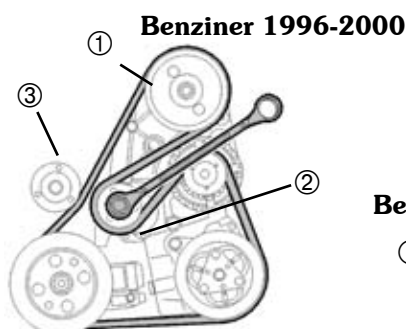

## Motoren- / Inspektionsteile / Elektrik

### Benzinmotoren

<b>Zündkerzensatz</b> (4 Stück)		
4-Zylinder	272207	27,00
4-Zylinder Turbo	272344	47,00

<b>Zündkabelsatz</b> (4-Teilig)	275284	33,00
---------------------------------	--------	-------

#### Ölfilter

-1997	1266866	5,00
1998- (Einsatz)	777149	7,90
SM, SJ	452041	

<b>Ölablaufschrabe</b>	978138	3,90
Dichtring Ölablauf	977751	1,40
SM / SJ Ölablaufschrabe	30874061	5,00
Dichtring Ölablauf	30874062	1,40

#### Kraftstofffilter

-2000	992074	25,00
2001-	905921	19,00

#### Luftfilter

Standard Ch-Nr. -190624 (-98)	42710	12,60
Standard Ch-Nr. 190625- (-98)	42730	23,00
Standard SM / SJ	433276	23,00
Turbo	888596	19,95

#### Thermostat

6891	14,90
Dichtring	466 1,00

#### Wasserpumpe

985	59,00
-----	-------

#### OT-Geber

##### Benziner

Turbo / B4204S2, 3 / exkl. SM, SJ	1070603	45,00
exkl. Turbo / B4204S2 / SM, SJ	1016491	39,00
2000- B4184S2, 3 Automatikgetr.	1270603	45,00

##### Sondermotoren

1998-01 B4184SM	30875595	125,00
2001- B4184SJ	30875669	138,00

##### Diesel

-1999 D4192T	1072381	45,00
1999-00 D4192T2	1065096	45,00
2001- D4192T3, 4	1017112	35,00

#### Kühlmitteltemperaturgeber

##### Benziner

Anzeigeelement mit Infocenter	1086008	24,00
Anzeigeelement ohne Infocenter	9144143	25,00
Anzeige und Einspritzanlage -1999	105031	33,00
Anzeige und Einspritzanlage 2000-	9125463	49,80

##### Sondermotoren SM, SJ

Thermostat	1062221	21,00
Heizgerät	1074182	22,00

##### Diesel

Anzeigeelement -2000	1009548	22,00
Anzeigeelement 2000-	1083623	22,00

### Dieselmotoren

<b>Ölfilter</b>	3260	11,50
-----------------	------	-------

<b>Ölablaufschrabe</b>	1218114	3,90
Dichtring Ölablauf	3121867	1,40

#### Kraftstofffilter

-2000	2710000	19,00
2001-	30617333	145,00

<b>Luftfilter</b>	2785	14,90
-------------------	------	-------

#### Wasserpumpe

-2000	877	44,00
2001-	20725	59,00

#### Thermostat

5482	13,80
Dichtring	1015455 2,20
Flanschdichtung	30815456 2,95

#### Innenraumfilter

Original Pollenfilter ohne AC -99	30818694	29,00
ohne AC Pollenfilter	8694	26,50
ohne AC Aktivkohlefilter	4724	42,00
mit AC Aktivkohlefilter	3952	25,00

<b>Klopfsensor</b>	1046213	89,00
--------------------	---------	-------

#### Saugrohr Drucksensor

exkl. B4184SM	108000	55,00
---------------	--------	-------

<b>Ladedrucksensor Benziner</b>	1025462	99,00
---------------------------------	---------	-------

#### Temperaturgeber KW-Anzeige

Benziner / D4192T3, T4	1086008	20,00
------------------------	---------	-------

#### Nockenwellensensor Zündimpuls

Benziner -1999	1043648	155,00
Benziner 2000-2001	9202117	175,00
Benziner 2002-2004	9013370	61,00
Turbo 1998-04	1043648	155,00
B4184SM, SJ 1998-2004	30874179	102,00

#### Geschwindigkeitsgeber (AW50-42)

Benziner exkl. B4184SM, SJ	1065935	62,00
----------------------------	---------	-------

#### Drehzahlgeber (AW50-42)

Benziner exkl. B4184SM, SJ	1013400	55,00
----------------------------	---------	-------

<b>Aussentemperatursensor</b>	30810375	21,50
-------------------------------	----------	-------

#### Öldruckschalter

Benziner	500056	8,50
SM, SJ	30874788	11,00
Diesel ENG -30728	103237	11,00
Diesel ENG 30729-	1082369	11,00

# Beleuchtung

## Scheinwerfer



### Scheinwerfer (1-fach-Reflektor)

Original links	3345702	255,00
Original rechts	3345703	255,00
Nachfertigung links	105702	153,00
Nachfertigung rechts	105703	153,00

### Scheinwerferglas (1-fach-Reflektor)

Original links	3345706	74,00
Original rechts	3345707	74,00
Nachfertigung links	105706	49,00
Nachfertigung rechts	105707	49,00



### Scheinwerfer (2-fach-Reflektor)

-1999 (-CH414999) + Adapter auf 5-Pol\*

2000-

Original links 4-pol.	30899682	255,00
Original rechts 4-pol.	30899683	255,00
Nachf. links 2000-, 4-pol.	109682	159,00
Nachf. rechts 2000-, 4-pol.	109683	159,00

\*Adapter (Service-Kit) 4- auf 5-Pol 30652035 18,70



### Scheinwerferglas (2-fach-Reflektor)

-1999 (Ch. -330960)

Original links	30864583	78,00
Original rechts	30864584	78,00
Nachfertigung links	104583	49,00
Nachfertigung rechts	104584	49,00

### Scheinwerferglas (2-fach-Reflektor)

1999- (Ch. 330961-)

Original links	30888484	78,00
Original rechts	30888485	78,00
Nachfertigung links	104583	49,00
Nachfertigung rechts	104584	49,00

## Rückleuchte V40 Original

-2000 Ch-Nr. -459721

links	3345728	95,00
mitte	3089990	235,00
rechts	3345729	95,00

2000 Ch-Nr. 459722-599999

links	30863903	95,00
mitte	30899990	235,00
rechts	30801925	95,00

2001- Ch-Nr. 600000-

links	30621887	95,00
mitte	30632612	235,00
rechts	30621888	95,00

## Blinkleuchte



### Blinkleuchte -1997

Original links	30806986	a.Anfr.
Original rechts	30806987	a.Anfr.
Nachfertigung links	516986	35,00
Nachfertigung rechts	516987	35,00

### Blinkleuchte 1998- (Fahrzeuge mit Einfach-SW)

Original links	30862523	a.Anfr.
Original rechts	30862524	a.Anfr.
Nachfertigung links	102523	36,00
Nachfertigung rechts	102524	36,00

### Blinkleuchte 1998-00 (Fahrzeuge mit Doppel-SW)

Original links	30854653	a.Anfr.
Original rechts	30854654	a.Anfr.
Nachfertigung links	514653	35,00
Nachfertigung rechts	514654	35,00

### Blinkleuchte am Kotflügel mit schwarzem Gehäuse



Orig. orange links / rechts	9133609	25,00
orange links / rechts	9350600	14,90
Orig. weiß links / rechts	9178885	25,00
weiß links / rechts	9350610	12,50

### Blinkleuchte am Kotflügel mit chrom Gehäuse

Orig. orange links / rechts	6846318	25,00
orange links / rechts	106318	14,90
„Crystal“ weiß links / rechts	108885	14,90

### Positionsleuchte Stoßfänger

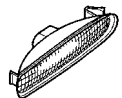

Orig. vorn li / hinten re „gelb“	30613665	25,90
Orig. vorn re / hinten li „gelb“	30613666	25,90
vorn li / hinten re „gelb“	9534	16,00
vorn re / hinten li „gelb“	9535	16,00
vorn li / hinten re „weiss“	2044	16,00
vorn re / hinten li „weiss“	2045	16,00

Stellmotor LWR 1-fach-Ref. 3345721 149,00

Stellmotor LWR 2-fach-Ref. 30864592 169,00

## Rückleuchte S40 Original

-2000 Ch-Nr. -459721

links	3045723	159,00
rechts	3345724	159,00

2000 Ch-Nr. 459722-599999

links	30863901	159,00
rechts	30800228	159,00

2001- Ch-Nr. 600000-



links	30621883	159,00
rechts	30621884	159,00

## Waschanlage / Spiegel

### Wischerblatt

Frontscheibe		1112200	11,00
Heckscheibe		112377	9,90
Scheinwerfer		113108	7,20

### Waschdüse

<b>Frontscheibe</b>			
links		30864958	5,90
rechts		30864959	5,90
<b>Heckscheibe</b>		30864955	6,90
<b>Scheinwerfer</b>			
links		9133737	6,90
rechts		9133738	6,90

### Druckventil

vorn/hinten		6817917	4,00
-------------	---	---------	------

### Druckventil / Verteilerstück

zur Scheinwerferwaschanlage		1342554	3,40
-----------------------------	--	---------	------

### T-Verteilerstück

für Scheibenwaschdüsen		1304930	1,00
------------------------	--	---------	------

### Pumpe Scheibenwaschanlage

Frontscheibe		999611	29,00
--------------	--	--------	-------

### Türaußenspiegel -1999



#### manuell verstellbar, nicht beheizt

links	10269	82,00
rechts	10270	82,00

#### manuell verstellbar, beheizt

links	10267	92,00
rechts	18303	92,00

#### elektrisch verstellbar, beheizt

links	10263	133,00
rechts	10264	133,00

### Spiegelgläser

#### elektrisch beheizt

links	3345758	49,50
rechts	3345759	49,50

#### ohne elektrische beheizung

links	3345762	49,50
rechts	3345763	49,50

### Türaußenspiegel 2000-

#### manuell verstellbar, beheizt

links	30857874	198,00
rechts	30857875	198,00

#### elektrisch verstellbar, beheizt

links	30857878	199,90
rechts	30857880	199,90

## Kupplung



### Kupplungssatz

Kupplungsscheibe, Druckplatte

\*mit Ausrücklager

#### Benziner / Bi-Fuel

B4146S, S2 / B4204S		
B4184S, S2, S3, S9, S10	1517	219,00*
B4204S2 -2001	951795	a.Anfr.
B4204S2 2002-	951427	199,00

#### Turbo

B4194T, T2, T5 -2001	831501	259,00
B4204T, T2, T3 -2001	844501	219,00
B4204T3 2002-	951247	199,00
B4204T5 2002-	951160	a.Anfr.

### Turbodiesel

D4192T Ch-Nr. -324520 (-1999)	34502	299,00*
D4192T Ch-Nr. 324521- (1999-)	834502	a.Anfr.*
D4192T2	951312	a.Anfr.
D4192T3, T4	858101	a.Anfr.

### Sondermotoren

B4184SM, SJ	593001	a.Anfr.*
-------------	--------	----------

**Führungslager** alle ausser SM, SJ 307190

## Kupplungshydraulik

### Modelle ohne Turbo

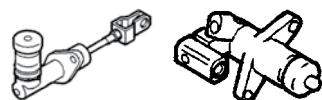

Kupplungsgeberzylinder Benziner	8601899	59,00
Kupplungsnehmerzylinder	30871688	98,00

### Modelle mit Turbo

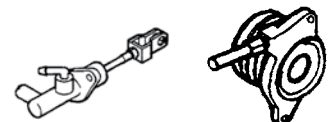

Kupplungsgeberzylinder	30611907	a.Anfr.
Kupplungsnehmerzylinder (mit Ausrücklager)	8667661	a.Anfr.

Billwerder Ring 9 • 21035 Hamburg • Tel. 040/734 736-0 • Fax 040/734 736-20

## Lambdasonde

### Benziner (exkl. Turbo / Bi-Fuel)

vordere 1996-99	30814907	165,00
vordere 2000- Ch-Nr. -770471	5124535	199,00
Ch-Nr. 770472- hinten	30630130	165,00
1996-2004	5124541	150,00

### Turbo

vordere		
1998-00	5124543	160,00
2001- hintere	30616821	130,00
Ch-Nr. -168208	30611233	180,00
Ch-Nr. 168209- Ch-Nr. -770471	5124542	160,00
Ch-Nr. 770472- Ch-Nr. 770472-	5124597	130,00
	30630131	130,00

### Sondermotoren / Bi-Fuel

B4184SM, SJ	5124230	130,00
B4184S9, 10 (Bi-Fuel)	31104892	150,00

## Bremsanlage



### Bremsklotzsatz vorn (4 Stck.)

-1997	49309	39,90
1998-	43769	39,00
-1997 Volvo Original	3345670	a.Anfr.
1998- Volvo Original	30850976	a.Anfr.

### Bremsklotzsatz hinten (4 Stck.)

Standard	49468	39,90
Volvo Original	30850978	a.Anfr.

### Bremsscheibe vorn

-1997	99596	49,00
1998-	99467	44,00

### Bremsscheibe hinten

alle Baujahre	99597	35,00
---------------	-------	-------

### Bremsschlauch hinten

2x erforderlich	521264	15,90
-----------------	--------	-------

### Bremsschlauch vorn

2x erforderlich	520880	15,90
-----------------	--------	-------

### Bremssattel hinten im Austausch\*

#### Ch-Nr. -426760 (-2000)

links	54502	119,00
rechts	54503	119,00

#### Ch-Nr. 426761- (2000-)

links	54878	119,00
rechts	54879	119,00

### Bremssattel vorn im Austausch\*

#### -1997

links	54500	145,00
rechts	54501	145,00

#### 1998-

links	42854	125,00
rechts	42855	125,00

### Handbremsseil

links	850022	25,00
rechts	850023	25,00



\* zzgl. Pfand für Altteil (Euro 35,70 inkl. Mwst.)

- wird bei freier Rücksendung des Altteils erstattet -

# Fahrwerk / Stoßdämpfer



# SACHS

Stoßdämpfer		vorn (Federbein)			hinten			
					FZ <u>ohne</u> Nivomat		FZ <u>mit</u> Nivomat	
Marke	Typ/Ausführung	Best.-Nr.	Euro/St.	Best.-Nr.	Euro/St.	Best.-Nr.	Euro/St.	
<b>Sachs</b>	Gasdruck							
	für Standardfahrwerk	links	230318	89,00	li/re	230322	69,00	-
	für Standardfahrwerk	rechts	230319	89,00		-	-	-
	für Sportfahrwerk	links	230299	99,00	li/re	230305	69,00	-
	für Sportfahrwerk	rechts	230300	99,00		-	-	-
<b>KYB</b>	Gasdruck							
	für Standardfahrwerk	links	334154	98,00	li/re	341204	69,00	-
		rechts	334155	98,00		-	-	-
<b>KYB</b>	Gasdruck							
	für Sportfahrwerk	links	334175	109,00	li/re	341217	75,00	-
		rechts	334174	109,00		-	-	-



## Federbeinlager

Vorderachse -1999

27902

67,00



## Stoßdämpferlager

Hinterachse ohne Nivomat

308111

39,00



## Stoßdämpfersatz KYB Sport

2x vorn, 2x hinten

50- 334341

329,00



## Tieferlegungssatz GTS

mit AP-Keilformfedern

Tieferlegung vorn 40mm, hinten 30mm

S40 -2000

3101

199,00

V40 -2000

3102

199,00

V40 2001-

3106

199,00



## Nivomatsatz Original

2 komplette Nivomaten mit Federn, einbaufertig

„Comfort“

62-30618203

a.Anfr.

„Dynamik“

62-30618201

a.Anfr.



## Stabilisator Hinterachse (16mm)

Zu empfehlen bei Umrüstung auf Sportfahrwerk.  
(Standard beim Sportfahrwerk)

30864084

a.Anfr.

### **Hinweis:** Es gibt 3 unterschiedliche Serien-Fahrwerkstypen beim S40 und V40.

Zu unterscheiden sind diese Typen anhand einer Farbmarkierung an den hinteren Federn.

- **Standardfahrwerk** (-1997 Comfort, 1998- Dynamik) mit herkömmlichen Stoßdämpfern an der Hinterachse
- **Fahrwerk mit Niveauregulierung** an der Hinterachse (Nivomat)
- **Sportfahrwerk** mit Sportgasdruckdämpfern und verstärkten Federn

Billwerder Ring 9 • 21035 Hamburg • Tel. 040/734 736-0 • Fax 040/734 736-20

10 Alle Preisangaben in Euro inklusive Mehrwertsteuer und pro Stück (wenn nicht anders angegeben) !

## Vorderachse

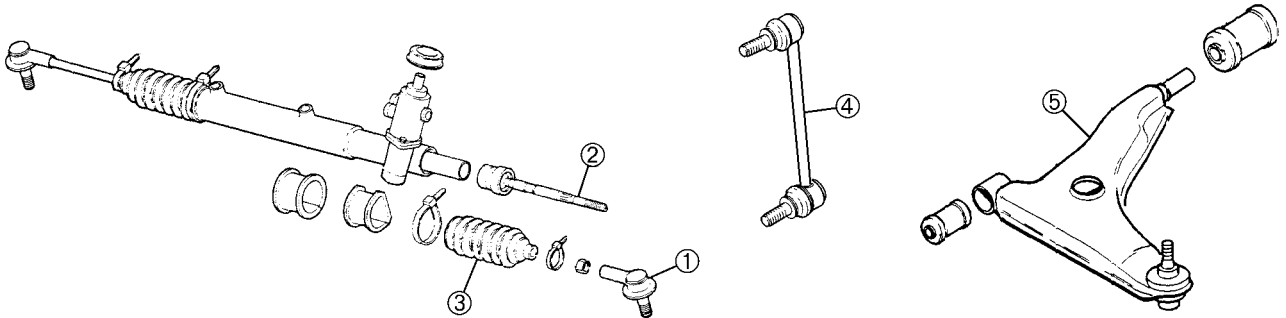

<b>① Spurstangenkopf</b>	850695	19,90	<b>⑤ Querlenker -2000</b>		
<b>② Spurstange</b>	855797	33,00	Original links	30887025	a.Anfr.
<b>③ Lenkungsmanschette</b>	855796	10,90	Original rechts	30887033	a.Anfr.
<b>④ Stabilisatorstange</b>			Nachfertigung links	7025	85,00
-2000	84358	29,00	Nachfertigung rechts	7033	85,00
2001-	4179	29,00	<b>⑤ Querlenker 2001-</b>		
<b>Stabibuchsen</b>	30864687	12,50	Nachfertigung links	857653	85,00
<b>Servolenkung im Austausch*</b>			Nachfertigung rechts	857654	85,00
	8601646	a.Anfr.	<b>Radlagersatz</b>		
			-1997	52514	99,00
			1998-2003	52028	99,00

\* zzgl. Pfand für Altteil (Euro 273,70 inkl. Mwst.)

- wird bei freier Rücksendung des Altteils erstattet -



## Hinterachse

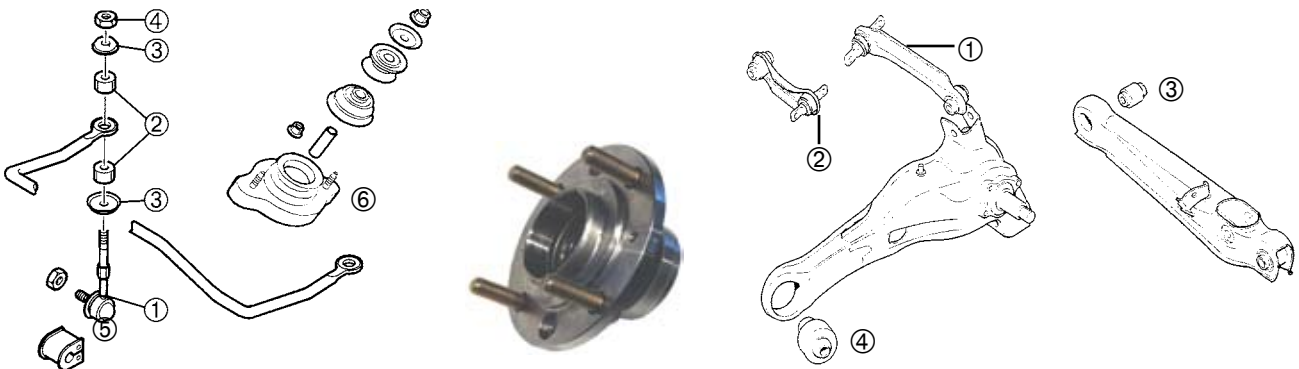

<b>① Stabisatz</b> (nicht für Sportfahrwerk)	852103	25,00	<b>Querstrebe Hinterachse</b>		
enthält Pos. 1-4			① oben links -1997	18096	59,00
<b>② Buchse</b>	850317	3,90	① oben rechts -1997	18097	59,00
<b>③ Scheibe</b>	851764	2,20	① unten	20786	49,00
<b>④ Mutter</b>	30811958	1,90	② oben	20785	45,00
<b>⑤ Stabihaltebuchse</b>			③ Querlenkerbuchse innen	18103	14,90
13mm	850540	7,90	④ Längslenkerbuchse	851221	19,90
15mm -2000	852512	7,90	<b>Radlagersatz / Radnabe</b>		
15mm 2001-	30616986	7,90	-1997	52651	149,00
16mm	30875457	7,90	1998-	3458	119,00
<b>⑥ Stoßdämpferlager o. Niv.</b>	308111	39,00			

## Komfort / Ausstattung / Zubehör



### Dachreling V40

Leichte Montage ohne Spezialwerkzeug an den vorbereiteten Befestigungspunkten unter der Dachleiste.  
Tragfähigkeit: 100kg

Satz (2 Stück) 30805401 330,00



### Lastenträger für Dachreling V40

Tragfähigkeit: 100kg  
Satz (2 Stück)

9499673 112,00

### Fahrradträger für Dachreling mit Schloß (o. Abb.)

Zur Montage auf dem Lastenträger. TÜV zugelassen.

Satz (für 1 Fahrrad) 30664231 52,00



### Schutzgitter V40

Kann NICHT in Kombination mit der Laderaumabdeckung mit Hutablage verwendet werden.

30618533 179,00



### Sicherheitsnetz 1998-

Stabiles Nylon-Netz, leicht herausnehmbar. Kann auch mit der Laderaumabdeckung mit Hutablage verwendet werden.

30618525 189,00

### Mittelarmlehne

Montage an der Rückenlehne des Fahrersitzes, höhenverstellbar.  
Bezugmaterial: Leder.



#### -1999

dunkelgrau 30883547 n.m.l.  
hellgrau 30883545 n.m.l.

#### 2000-

dunkelgrau 30889488 n.m.l.  
hellgrau 30889486 n.m.l.

Kabelsatz für Fahrzeuge mit elektrischer Sitzverstellung

-1999 30863905 22,00  
2000- 30889504 12,00

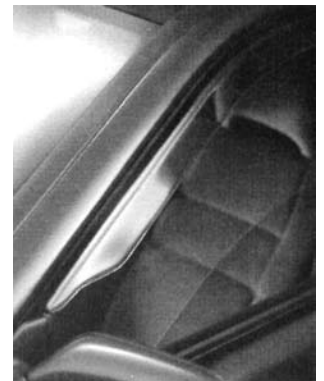

### Windabweisersatz

Für die vorderen Türen. Verringert Luftzug und Windgeräusche. Selbstklebend.

Satz (2 Stück) Original Volvo 30618578 89,00  
Satz (4 Stück) f. Tür vorn und hinten 400400 49,00

## Komfort / Ausstattung / Zubehör

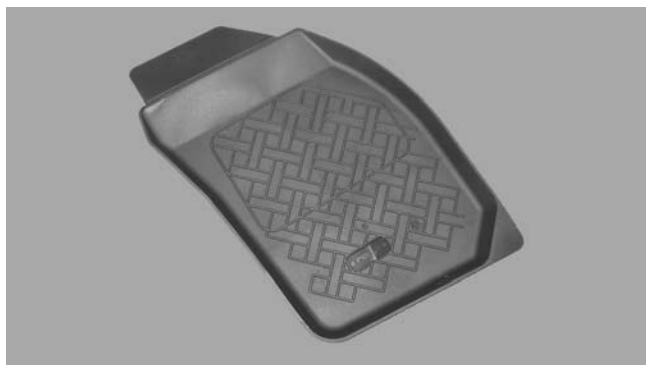

### Schalenmattensatz Petex

4-Teilig, Gummi, schwarz 100410 45,00



### Schalenmattensatz Original

4-teilig, dunkelgrau 30864453 66,00



### Fußmattensatz Nadelfilz

4-Teilig, robuste Ausführung

schwarz / anthrazit -98 „Orig.“	30864496	62,00
schwarz / anthrazit 99- „Orig.“	30623899	62,00
schiefer Petex „Rex“ -98	112593	30,00
schiefer Petex „Rex“ 99-	112598	30,00



### Fußmattensatz Velours

4-Teilig, edle Ausführung

anthrazit Volvo Original -98	30864477	122,00
hellgrau Volvo Original -98	30883677	122,00
anthrazit Volvo Original 99-	30638780	122,00
hellgrau Volvo Original 99-	30618460	122,00
schiefer „Life Style Velours“ -98	119593	45,00
schiefer „Life Style Velours“ 99-	119598	45,00

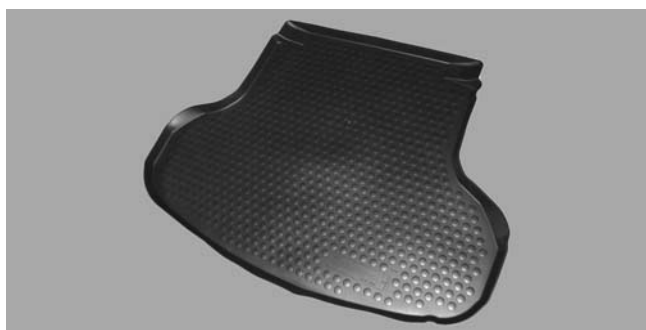

### Laderaummatte V40

Rensi (Abb.)	9040	69,00
Original dunkelgrau	30850638	98,00
Original hellgrau	30863893	98,00



### Laderaumwanne V40

9204856 165,00

### Kofferraummatte S40 (o. Abb.)

Original 30863892 99,00

## Komfort / Ausstattung / Zubehör

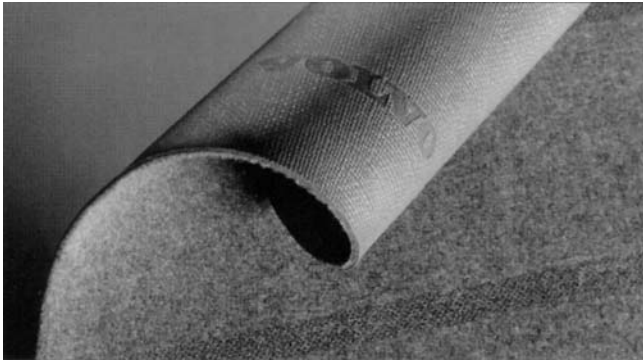

### Laderaummatte V40

Teppich grau; Rückseite beschichtet (Abbildung ähnlich!)

630805416      29,00

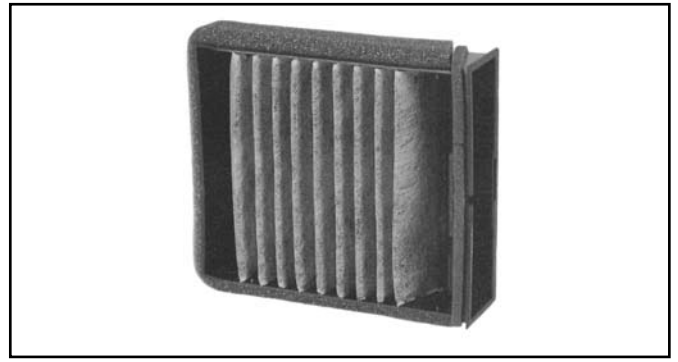

### Innenraumfilter

Nicht für Fahrzeuge mit AC / ECC.

Staubfilter	8694	26,00
Aktivkohlefilter	4724	42,00

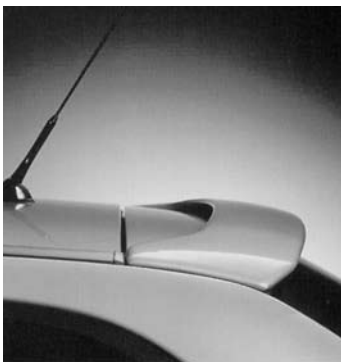

### Spoiler

V40 (Abb.)	30805409	265,00
S40	30805408	255,00

### Schmutzfängersatz

vorn (2 Stück)	30859693	49,00
hinten (2 Stück)	30859694	49,00



### Nebelscheinwerfersatz

-1999 (exkl. Diesel)	30882884	169,00
2000-	30613679	196,00

Halter -1998	30812876	11,60
Kabelsatz -1999*	30862803	36,00

\*nicht erforderlich bei folgender Ausstattung:  
Klimaanlage und/oder ASR und/oder Scheinwerferwischer

### Wurzelholzdekor

für Armaturenbrett und Mittelkonsole

#### -1999

13-Teilig	18712	112,00
-----------	-------	--------

#### 2000- 8-Teilig

Fahrz. mit Klimaautomatik	20269	106,00
Fahrz. ohne Klimaautomatik	20268	106,00

#### Ergänzungssatz für Türen

4-Teilig 1996-00	18945	15,00
------------------	-------	-------

*Auf Anfrage auch in Titan-Wurzelholz, Carbon oder Aluminium-Look lieferbar.*



## Karosserie / Sonstiges

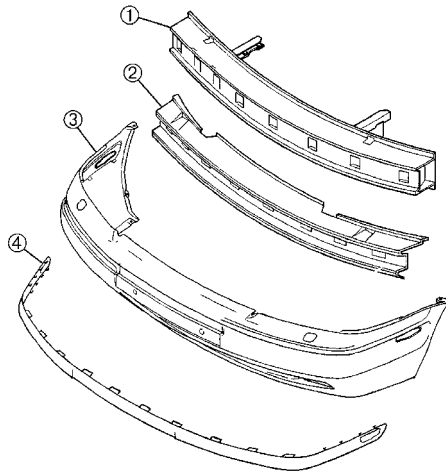

### ① Stoßfängerträger

-2000 Original	30800906	282,00
-2000 Nachfertigung	9008940	99,00
2001- exkl. Diesel	30652043	a.Anfr.
2001- Diesel	30899349	a.Anfr.

### ② Verstärkungsblech

-2000	30800908	103,00
2001-	30888121	a.Anfr.

### ③ Stoßfängerhaut

-2000 Original	30850928	399,00
-2000 Nachfertigung	9008900	198,00
2001-	30899312	a.Anfr.

### ④ Zierleiste SST-Haut

-1999	30800914	42,50
2000	30882282	a.Anfr.

Lackierte Stossfänger auf Anfrage; bitte Farbcode angeben  
Bitte beachten Sie: lieferbar mit Ausschnitt für Nebelleuchten und SW-Waschanlage

### Sportgrill ohne Zierleiste / Firmenzeichen

② Rahmen schwarz / Gitter schw.	95102	59,00
② Rahmen verchr. / Gitter schw.	95101	59,00

③ „Square“-Type schwarz	95162	69,00
-------------------------	-------	-------

### Reparaturanleitung Haynes Publ.

Umfassende, besonders brauchbare Reparaturanleitung.  
Viele Seiten, zahlreiche Fotos und Zeichnungen,  
englischer Text.



Jetzt mit Wörterbuch  
(englisch/deutsch) für die  
wichtigsten Fachbegriffe!

<b>S/V40</b> 1996-2004 Benzin	503569	29,90
<b>S40/V50</b> 2004-2007	504731	29,90

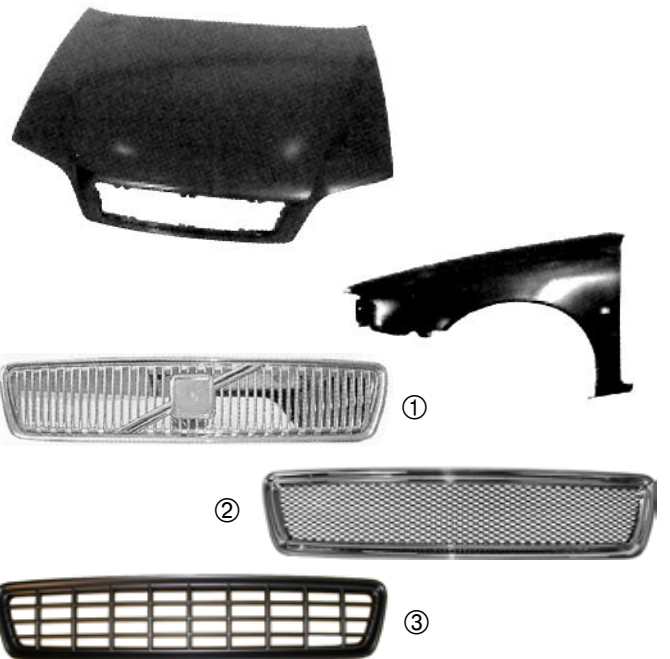

### Motorhaube

Original	30844311	a.Anfr.
Nachfertigung	9008280	249,00

### Kotflügel

#### Original

links	30802306	a.Anfr.
rechts	30802307	a.Anfr.

#### Nachfertigung

links	9008311	169,00
rechts	9008312	169,00

① Frontgrill ohne Zierleiste	9008990	59,00
------------------------------	---------	-------

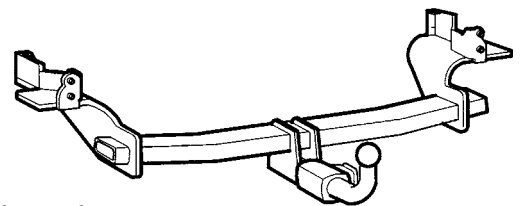

### Anhängerkupplung

<b>abnehmbare</b> Ausführung	2600	335,00
<b>starre</b> Ausführung	2540	219,00

### Elektrosatz für Anhängerkupplung

7-Polig	225	69,00
---------	-----	-------

### Motorhaubendämpfer

27102	42,00
-------	-------



### Heckklappendämpfer

<b>S40</b> ohne Spoiler	302059	17,90
<b>S40</b> mit Spoiler	302060	17,90
<b>V40</b>	303472	23,00

# Verkaufs- & Lieferbedingungen

## 1. Allgemeines

Für alle Lieferungen und Leistungen (und zwar auch für solche aus künftigen Geschäftsabschlüssen) gelten ausschließlich die auf den aktuellen gesetzlichen Bestimmungen beruhenden Verkaufs- und Lieferbedingungen der Verkäuferin in der jeweils neuesten Fassung, soweit nicht im Einzelfall ausdrücklich etwas anderes schriftlich vereinbart worden ist.

Die Unwirksamkeit einer oder mehrerer der nachstehenden Bestimmungen berührt nicht die Wirksamkeit der übrigen Bedingungen.

## 2. Angebote

Sämtliche Angebote sind freibleibend.

## 3. Preise

Es gelten ausschließlich die Preise der aktuellen Preisliste. Preisänderungen vorbehalten.

Die Preise sind Endpreise. Sie enthalten die jeweils gültige Mehrwertsteuer und verstehen sich frei ab Auslieferungslager der Verkäuferin.

Fracht- und Verpackungskosten werden gesondert berechnet (siehe dort).

## 4. Versand

Alle Sendungen erfolgen auf Rechnung und Gefahr des Käufers. Die Gefahr geht mit Verlassen des Auslieferungslagers der Verkäuferin über.

Die Wahl des Beförderungsweges und des Beförderungsmittels erfolgt mangels besonderer Weisung seitens des Käufers durch die Verkäuferin nach bestem Ermessen ohne Haftung für billigste und schnellste Verfrachtung. Grundsätzlich erfolgt die Lieferung auf dem günstigsten Versandweg. Bei besonders eiligen Bestellungen wird die Verkäuferin bemüht sein, die Lieferzeit durch besondere Versendungsformen zu verkürzen.

Sperrige Ersatzteile werden mit Spedition versandt.

## 5. Verpackungskosten

Bei Bestellungen bis Euro 150,00 werden anteilige Verpackungskosten von derzeit Euro 1,50 bis Euro 5,00 (je nach Aufwand) berechnet. Bei besonders sperrigen, aber zugleich sehr empfindlichen Teilen (z.B. Kotflügeln) ist eine besonders aufwendige Verpackung notwendig, die mit derzeit Euro 10,00 berechnet wird.

## 6. Abnahme

Gerät der Käufer mit der Annahme/Abnahme ganz oder teilweise in Verzug, hat die Verkäuferin die Wahl, entweder etwa noch rückständige Waren anzuliefern oder einzulagern und unter Einbezug aller entstehenden Kosten als geliefert in Rechnung zu stellen oder in soweit ohne Setzung einer weiteren Frist vom Vertrag zurückzutreten. Das Recht der Verkäuferin auf Schadenersatz wegen Nichterfüllung bleibt unberührt.

## 7. Zahlung

Der Versand erfolgt ausschließlich per Nachnahme. Vorkassenüberweisungen müssen auf das Konto der Verkäuferin **Postbank Hamburg** erfolgen:

für Inlandsüberweisungen: **BLZ 200 100 20, Kto.-Nr. 13171-208**

für Auslandsüberweisungen:

**IBAN-Nr: DE14 2001 0020 0013 1712 08 SWIFT-BIC: PBNKDEFF**

## 8. Lieferung

Sind die gewünschten Gegenstände vorrätig, wird die Bestellung im Regelfall innerhalb von 24 Stunden ausgeführt.

Etwa angegebene Lieferzeiten sind grundsätzlich unverbindlich. Wird in Ausnahmefällen eine bestimmte Lieferzeit zugesichert, gilt dies unter Vorbehalt höherer Gewalt, rechtzeitiger Selbstbelieferung und der Erteilung etwa erforderlicher behördlicher Genehmigungen.

Hält eine Behinderung o.ä. längere Zeit an, ist die Verkäuferin berechtigt, vom Vertrag zurückzutreten. Das gleiche Recht steht unter Ausschluß etwa weitergehender Rechte dem Käufer zu, falls die Vertragsabwicklung für ihn unzumutbar geworden ist.

Der Ausfall von Lieferungen und Leistungen des Vorlieferanten der Verkäuferin, gleichgültig aus welcher Ursache, oder der Untergang der Ware entbinden die Verkäuferin von ihrer Leistungs-/Lieferungspflicht, es sei denn, daß hinsichtlich des Leistungsausfalles oder Untergang der Ware grobe Fahrlässigkeit auf Seiten der Verkäuferin vorliegt.

Mit Ausnahme dieser Einschränkung sind alle sonstigen Schadenersatzansprüche des Käufers ausgeschlossen, jedoch ist die Verkäuferin verpflichtet, ihre Ansprüche gegen den Vorlieferanten an den Käufer abzutreten.

## 9. Widerrufsrecht/Rückgaberecht

Der Käufer hat das Recht, ohne Angabe von Gründen innerhalb von 2 Wochen nach Erhalt der Ware den Vertrag schriftlich zu widerrufen oder die Ware zurück zu schicken. Die Verkäuferin ist verpflichtet, durch den Kunden geleistete Zahlungen zu erstatten. Die Rücksendekosten bei einem Warenwert bis 40 EURO trägt der Kunde.

Die Verkäuferin ist zur Rücknahme der Ware in jedem Fall verpflichtet; ist die Ware oder die Originalverpackung beschädigt, kann die Verkäuferin Schadenersatz verlangen.

Die Kosten und Gefahrenerücksendung trägt die Verkäuferin.

## 10. Gewährleistungen

Alle von der Verkäuferin gelieferten Fahrzeuersatzteile unterliegen den gesetzlichen Vorschriften der Gewährleistung. Daraus folgt, dass die Verkäuferin ein Gewährleistung von zwei Jahren (ab dem Zeitpunkt der Lieferung) gewährt. Diese Gewährleistung ist beschränkt auf den Umtausch des beschädigten Teiles gegen ein einwandfreies Neu- bzw. Gebrauchteil. Die Gewährleistung gilt nur, soweit es sich um einen Materialfehler handelt. Schäden, die auf unsachgemäße Handhabung oder Verschleiß zurück zu führen sind, sind von dieser Regelung ausgeschlossen.

Ansprüche auf Ersatz von mittelbaren oder unmittelbaren Schäden, auch solche aus Falschliefungen, unerlaubter Handlung -soweit gesetzlich zulässig- ausgeschlossen. Dies gilt auch für den Fall des Fehlens einer zugesicherten Eigenschaft, insoweit ist die Verkäuferin lediglich zur Ersatzlieferung verpflichtet.

## 11. Austauschteile

Bei Austauschteilen handelt es sich um gebrauchte Ersatzteile, die durch Instandsetzung, Reparatur und Einbau von neuen Verschleißteilen wieder in einen völlig funktionsfähigen Zustand versetzt wurden. Sie unterscheiden sich von Neuteilen lediglich durch ihr Äußeres, an dem man erkennt, daß dieses Teil schon einmal benutzt wurde und durch einen niedrigeren Verkaufspreis im Vergleich zu einem entsprechenden Neuteil. Die Verkäuferin leistet daher für Austauschteile im gleichen Umfang wie für Neuteile Gewährleistung (Vergleiche Ziffer 10).

Voraussetzung für die Lieferung von Austauschteilen ist die Anlieferung von wiederverwertbaren entsprechenden Altteilen durch den Käufer. Die Anlieferung der Altteile kann vor oder nach Lieferung eines Austauschteles erfolgen.

Soll die Lieferung eines Austauschteles vor Anlieferung des Altteles erfolgen, ist die Verkäuferin berechtigt, dem Käufer einen Pfandbetrag in Höhe der Preisdifferenz zwischen Austausch- und Neuteil in Rechnung zu stellen.

Dieser wird erstattet, sobald die Altteile in ordnungsgemäßem wiederverwendbaren Zustand bei der Verkäuferin eingetroffen sind.

Die Verkäuferin behält sich das Recht vor, unverwendbare Altteile (Schrott) zurückzuweisen und den Pfandbetrag einzubehalten, bzw. den Preis für ein Neuteil in Rechnung zu stellen.

Sollten die Altteile nicht innerhalb eines Monats nach Lieferung der Austauschteile bei der Verkäuferin eintreffen, ist die Verkäuferin berechtigt, die Annahme der Altteile zu verweigern und den Pfandbetrag einzubehalten. Gleiches gilt für Sendungen, die der Verkäuferin unfrei zugestellt werden.

Die Kosten für Verpackung und Transport der Altteile einschließlich etwa anfallender Nebenkosten trägt ausschließlich der Käufer. Dies gilt auch für den Fall, daß die Verkäuferin die Annahme verweigert. Hinsichtlich der Gefahrtragung für die Anlieferung bzw. Rücksendung von Altteilen gelten die Vereinbarungen für die Lieferung bzw. Rücksendung von Neu- und Austausch- und Gebrauchteilen entsprechend (Vergleiche Ziffer 4 und 9).